

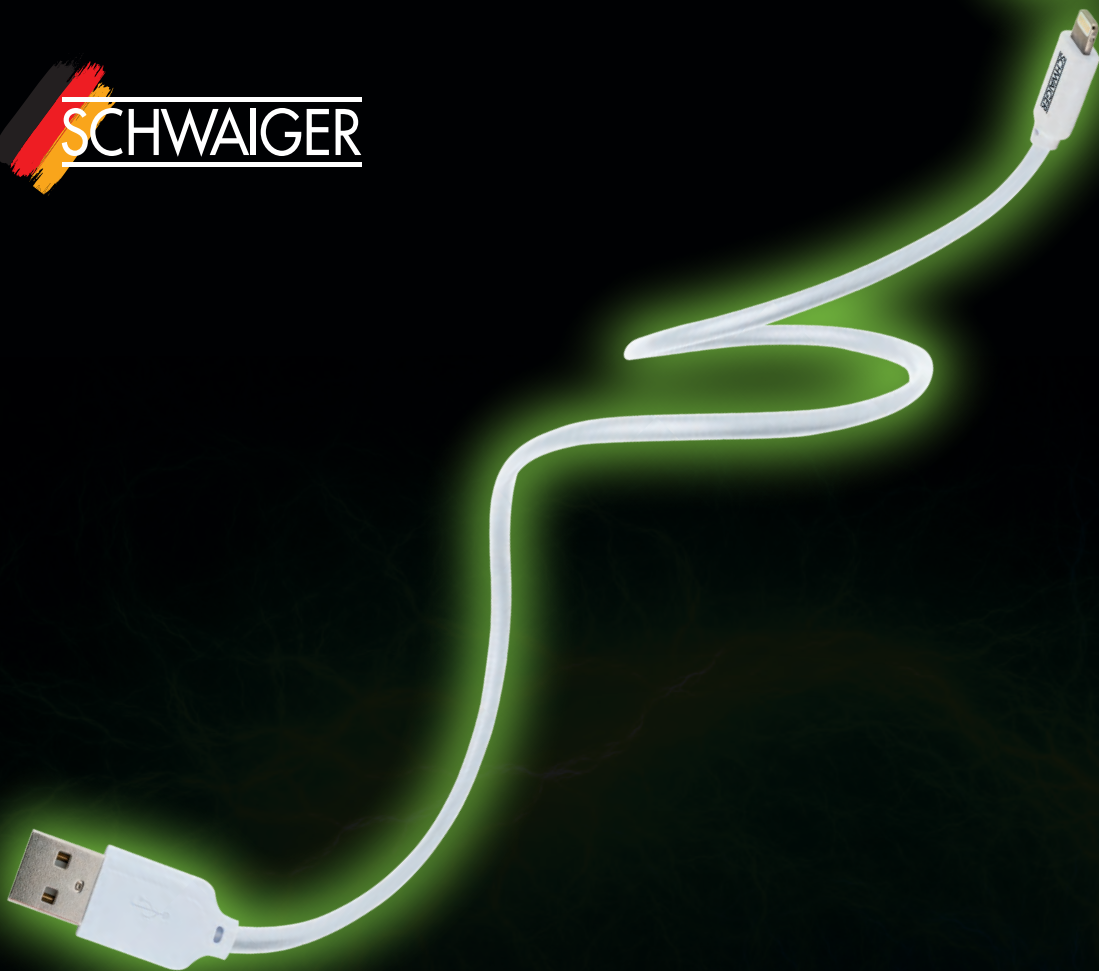

POWER4YOU



POWER FÜR
IHRE GERÄTE

LKU100 533



3-in-1 Sync & Ladekabel

USB 2.0 A Stecker > USB Micro B Stecker | Apple® Lightning Adapter | USB 3.1 (Type C) Adapter



- Von Apple® autorisiertes Produkt aus dem "Made for" Programm
- Zum Laden und Synchronisieren von Apple® Geräten mit Lightning Anschluss
- Zum Laden und Synchronisieren von Geräten mit Micro USB Anschluss

- Zum Laden und Synchronisieren von Geräten mit Type C Anschluss
- Besonders robuste Stecker mit Metallgehäuse
- Sehr robuste Zugenlastung zwischen Stecker & Kabel
- Universal verwendbar

Technische Daten

Anschlüsse	1x USB 2.0 A Stecker 1x USB 2.0 Micro B Stecker 1x Apple® Lightning Stecker 1x USB 3.1 C Stecker
Klassifikation	USB 2.0
Zertifizierung	MFi zertifiziert
Datenübertragung	max. 480 Mbit/s
Passend für	Smartphone, Tablet, Laptop, Festplatte
Kabelform	rund
Stecker	vernickelt
Produktmaterial	Metall Nylon PVC
Farbe	Schwarz/Silber

Made for

iPhone X, iPhone 8 Plus, iPhone 8, iPhone 7 Plus, iPhone 7, iPhone SE, iPhone 6s Plus, iPhone 6s, iPhone 6 Plus, iPhone 6, iPhone 5s, iPhone 5c, iPhone 5, iPad Pro (10.5-inch), iPad Pro (12.9-inch) 2nd Generation, iPad Pro (12.9-inch) 1st Generation, iPad Pro (9.7-inch), iPad mini 4, iPad mini 3, iPad mini 2, iPad mini, iPad Air 2, iPad Air, iPad (5th generation), iPad (4th generation), iPad touch (6th generation), iPad touch (5th generation)

Use of the Made for Apple badge means that an accessory has been designed to connect specifically to the Apple product(s) identified in the badge, and has been certified by the developer to meet Apple performance standards. Apple is not responsible for the operation of this device or its compliance with safety and regulatory standards. Please note that the use of this accessory with an Apple product may affect wireless performance.

Apple, iPad, iPad Air, iPad Pro, iPhone, iPod touch, and Lightning are trademarks of Apple Inc., registered in the U.S. and other countries.

Art. Nr.	Kabellänge	EAN	Verpackungsart
LKU100 533	1,5 m	4004005027082	Karton

LKC150L 533



Apple® Lightning Sync & Ladekabel "Chamäleon"

USB 2.0 A Stecker > Apple® Lightning Stecker



- Von Apple® autorisiertes Produkt aus dem "Made for" Programm
- Zum Laden und Synchronisieren von Apple® Geräten mit Lightning Anschluss

- Apple® Lightning Stecker beidseitig verwendbar
- Spezieller Synthetik Ledermantel mit Farbwechsel durch Berührung (Temperatur)
- Besonders robuste Stecker mit Metallgehäuse

Technische Daten

Anschlüsse	1x USB 2.0 A Stecker 1x Apple® Lightning Stecker
Zertifizierung	MFi zertifiziert
Geeignet für Apple	iPhone™/iPad™/iPod™
Kabelform	rund
Effekt	Farbwechsel
Stecker	vernickelt
Produktmaterial	Synthetikleder Metall PVC
Farbe	Rot/Gelb/Gold

Made for

iPhone XS Max, iPhone XS, iPhone XR, iPhone X, iPhone 8 Plus, iPhone 8, iPhone 7 Plus, iPhone 7, iPhone SE, iPhone 6s Plus, iPhone 6s, iPhone 6, iPhone 5s, iPhone 5c, iPhone 5, iPad Pro (10.5-inch), iPad Pro (12.9-inch) 2nd Generation, iPad Pro (12.9-inch) 1st Generation, iPad Pro (9.7-inch), iPad mini 4, iPad mini 3, iPad mini 2, iPad mini, iPad Air 2, iPad Air, iPad (5th generation), iPad (4th generation), iPad touch (6th generation), iPad touch (5th generation) micro USB connection like Smartphone, Tablet, Camera, Powerbank, and much more...

Use of the Made for Apple badge means that an accessory has been designed to connect specifically to the Apple product(s) identified in the badge and has been certified by the developer to meet Apple performance standards. Apple is not responsible for the operation of this device or its compliance with safety and regulatory standards. Please note that the use of this accessory with an Apple product may affect wireless performance.

Apple, iPad, iPad Air, iPad Pro, iPhone, iPod touch, and Lightning are trademarks of Apple Inc., registered in the U.S. and other countries.

Art. Nr.	Kabellänge	EAN	Verpackungsart
LKC150L 533	1,5 m	4004005027181	Karton

LKU120L 533

**Apple® Lightning Sync & Ladekabel "Extreme"**

USB 2.0 A Stecker > Apple® Lightning Stecker

- Von Apple® autorisiertes Produkt aus dem "Made for" Programm
- Zum Laden und Synchronisieren von Apple® Geräten mit Lightning Anschluss
- Apple® Lightning Stecker beidseitig verwendbar

- Extrem Reißfest - bis zu 490 Newton oder 50 Kilogramm Force Zugkraft pro mm²
- Sehr robuste Zugenlastung zwischen Stecker & Kabel
- Besonders robuste Stecker mit Metallgehäuse



Technische Daten

Anschlüsse	1x USB 2.0 A Stecker 1x Apple® Lightning Stecker
Zertifizierung	MFi zertifiziert
Geeignet für Apple	iPhone™/iPad™/iPod™
Kabelform	rund
Stecker	vernickelt
Produktmaterial	Metall Nylon PVC
Farbe	Schwarz/Silber

USB 2.0 A



Lightning connector



Made for

iPhone XS Max, iPhone XS, iPhone XR, iPhone X, iPhone 8 Plus, iPhone 8, iPhone 7 Plus, iPhone 7, iPhone SE, iPhone 6s Plus, iPhone 6s, iPhone 6 Plus, iPhone 6, iPhone 5s, iPhone 5c, iPhone 5, iPad Pro (10.5-inch), iPad Pro (12.9-inch) 2nd Generation, iPad Pro (12.9-inch) 1st Generation, iPad Pro (9.7-inch), iPad mini 4, iPad mini 3, iPad mini 2, iPad mini, iPad Air 2, iPad Air, iPad (5th generation), iPad (4th generation), iPad touch (5th generation), iPad touch (5th generation) micro USB connection like SmartPhone, Tablet, Camera, Powerbank, and much more...

Use of the Made for Apple badge means that an accessory has been designed to connect specifically to the Apple product(s) identified in the badge and has been certified by the developer to meet Apple performance standards. Apple is not responsible for the operation of this device or its compliance with safety and regulatory standards. Please note that the use of this accessory with an Apple product may affect wireless performance. Apple, iPad, iPad Air, iPad Pro, iPhone, iPhone touch, and Lightning are trademarks of Apple Inc., registered in the U.S. and other countries.

Art. Nr.	Kabellänge	EAN	Verpackungsort
LKU120L 533	1,2 m	4004005027198	Karton

LKW120L 533

**Apple® Lightning Sync & Ladekabel, drehbar**

USB 2.0 A Stecker > Apple® Lightning Stecker

- Von Apple® autorisiertes Produkt aus dem "Made for" Programm
- Zum Laden und Synchronisieren von Apple® Geräten mit Lightning Anschluss

- Apple® Lightning Stecker beidseitig verwendbar
- Drehbares Steckerdesign (beide Stecker um 45° winkelbar)



ABS

Technische Daten

Anschlüsse	1x USB 2.0 A Stecker 1x Apple® Lightning Stecker
Zertifizierung	MFi zertifiziert
Geeignet für Apple	iPhone™/iPad™/iPod™
Kabelform	rund
Stecker	vernickelt
Produktmaterial	ABS Metall PVC
Farbe	Schwarz

USB 2.0 A



Lightning connector



Made for

iPhone XS Max, iPhone XS, iPhone XR, iPhone X, iPhone 8 Plus, iPhone 8, iPhone 7 Plus, iPhone 7, iPhone SE, iPhone 6s Plus, iPhone 6s, iPhone 6 Plus, iPhone 6, iPhone 5s, iPhone 5c, iPhone 5, iPad Pro (10.5-inch), iPad Pro (12.9-inch) 2nd Generation, iPad Pro (12.9-inch) 1st Generation, iPad Pro (9.7-inch), iPad mini 4, iPad mini 3, iPad mini 2, iPad mini, iPad Air 2, iPad Air, iPad (5th generation), iPad (4th generation), iPad touch (5th generation), iPad touch (5th generation) micro USB connection like SmartPhone, Tablet, Camera, Powerbank, and much more...

Use of the Made for Apple badge means that an accessory has been designed to connect specifically to the Apple product(s) identified in the badge and has been certified by the developer to meet Apple performance standards. Apple is not responsible for the operation of this device or its compliance with safety and regulatory standards. Please note that the use of this accessory with an Apple product may affect wireless performance. Apple, iPad, iPad Air, iPad Pro, iPhone, iPhone touch, and Lightning are trademarks of Apple Inc., registered in the U.S. and other countries.

Art. Nr.	Kabellänge	EAN	Verpackungsort
LKW120L 533	1,2 m	4004005027167	Karton

LKF-L-Serie

**Apple® Lightning Sync & Ladekabel**

USB 2.0 A Stecker > Apple® Lightning Stecker

- Von Apple® autorisiertes Produkt aus dem "Made for" Programm
- Zum Laden und Synchronisieren von Apple® Geräten mit Lightning Anschluss

- Besonders robuste Stecker für erhöhte Lebenszeit des Kabels
- Apple® Lightning Stecker beidseitig verwendbar
- Ideal für den Einsatz in Fahrzeugen



SLIM CABLE

Technische Daten

Anschlüsse	1x USB 2.0 A Stecker 1x Apple® Lightning Stecker
Zertifizierung	MFi zertifiziert
Geeignet für Apple	iPhone™/iPad™/iPod™
Kabelform	rund
Stecker	vernickelt
Produktmaterial	Metall PVC
Farbe	Schwarz

USB 2.0 A



Lightning connector



Made for

iPhone XS Max, iPhone XS, iPhone XR, iPhone X, iPhone 8 Plus, iPhone 8, iPhone 7 Plus, iPhone 7, iPhone SE, iPhone 6s Plus, iPhone 6s, iPhone 6 Plus, iPhone 6, iPhone 5s, iPhone 5c, iPhone 5, iPad Pro (10.5-inch), iPad Pro (12.9-inch) 2nd Generation, iPad Pro (12.9-inch) 1st Generation, iPad Pro (9.7-inch), iPad mini 4, iPad mini 3, iPad mini 2, iPad mini, iPad Air 2, iPad Air, iPad (5th generation), iPad (4th generation), iPad touch (5th generation), iPad touch (5th generation) micro USB connection like SmartPhone, Tablet, Camera, Powerbank, and much more...

Use of the Made for Apple badge means that an accessory has been designed to connect specifically to the Apple product(s) identified in the badge and has been certified by the developer to meet Apple performance standards. Apple is not responsible for the operation of this device or its compliance with safety and regulatory standards. Please note that the use of this accessory with an Apple product may affect wireless performance. Apple, iPad, iPad Air, iPad Pro, iPhone, iPhone touch, and Lightning are trademarks of Apple Inc., registered in the U.S. and other countries.

Art. Nr.	Kabellänge	EAN	Verpackungsort
LKF015L 533	0,15 m	4004005034509	Karton
LKF050L 533	0,5 m	4004005020342	Karton

LKFX-L-Serie



Apple® Lightning Sync & Ladekabel

USB 2.0 A Stecker > Apple® Lightning Stecker

- Von Apple® autorisiertes Produkt aus dem "Made for" Programm
- Zum Laden und Synchronisieren von Apple® Geräten mit Lightning Anschluss

- Apple® Lightning Stecker beidseitig verwendbar
- Besonders robuste Stecker für erhöhte Lebenszeit des Kabels

Technische Daten

Anschlüsse	1 x USB 2.0 A Stecker 1 x Apple® Lightning Stecker
Zertifizierung	MFi zertifiziert
Geeignet für Apple	iPhone™/iPad™/iPod™
Kabelform	rund
Stecker	vernickelt
Produktmaterial	Metall PVC
Farbe	Weiß

USB 2.0 A

Lightning connector

Made for
iPhone XS Max, iPhone XS, iPhone XR, iPhone X, iPhone 8 Plus, iPhone 8, iPhone 7 Plus, iPhone 7, iPhone SE, iPhone 6s Plus, iPhone 6s, iPhone 6 Plus, iPhone 6, iPhone 5s, iPhone 5c, iPhone 5, iPad Pro (10.5-inch), iPad Pro (12.9-inch) 2nd Generation, iPad Pro (12.9-inch) 1st Generation, iPad Pro (9.7-inch), iPad mini 4, iPad mini 3, iPad mini 2, iPad mini, iPad Air 2, iPad Air, iPad (5th generation), iPad (4th generation), iPad touch (6th generation), iPad touch (5th generation) micro USB connection like Smartphone, Tablet, Camera, Powerbank, and much more...

Use of the Made for Apple badge means that an accessory has been designed to connect specifically to the Apple product(s) identified in the badge and has been certified by the developer to meet Apple performance standards. Apple is not responsible for the operation of this device or its compliance with safety and regulatory standards. Please note that the use of this accessory with an Apple product may affect wireless performance. Apple, iPad, iPad Air, iPad Pro, iPhone, iPod touch, and Lightning are trademarks of Apple Inc., registered in the U.S. and other countries.

Art. Nr.	Kabellänge	EAN	Verpackungsart
LKF200L 532	2 m	4004005034516	Karton
LKF300L 532	3 m	4004005034523	Karton

LPRO100S 513

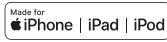

Apple® Lightning Sync & Ladekabel

USB 2.0 A Stecker > Apple® Lightning Stecker

- Von Apple® autorisiertes Produkt aus dem "Made for" Programm
- Zum Laden und Synchronisieren von Apple® Geräten mit Lightning Anschluss

- Besonders robuste Stecker für erhöhte Lebenszeit des Kabels
- Apple® Lightning Stecker beidseitig verwendbar
- Lieferumfang: 1 x Apple Lightning Sync & Ladekabel

Technische Daten

Anschlüsse	1 x USB 2.0 A Stecker 1 x Apple® Lightning Stecker
Zertifizierung	MFi zertifiziert
Geeignet für Apple	iPhone™/iPad™/iPod™
Kabelform	rund
Stecker	vernickelt
Produktmaterial	Metall PVC
Farbe	Schwarz

USB 2.0 A

Lightning connector

Made for
iPhone XS Max, iPhone XS, iPhone XR, iPhone X, iPhone 8 Plus, iPhone 8, iPhone 7 Plus, iPhone 7, iPhone SE, iPhone 6s Plus, iPhone 6s, iPhone 6 Plus, iPhone 6, iPhone 5s, iPhone 5c, iPhone 5, iPad Pro (10.5-inch), iPad Pro (12.9-inch) 2nd Generation, iPad Pro (12.9-inch) 1st Generation, iPad Pro (9.7-inch), iPad mini 4, iPad mini 3, iPad mini 2, iPad mini, iPad Air 2, iPad Air, iPad (5th generation), iPad (4th generation), iPad touch (6th generation), iPad touch (5th generation) micro USB connection like Smartphone, Tablet, Camera, Powerbank, and much more...

Use of the Made for Apple badge means that an accessory has been designed to connect specifically to the Apple product(s) identified in the badge and has been certified by the developer to meet Apple performance standards. Apple is not responsible for the operation of this device or its compliance with safety and regulatory standards. Please note that the use of this accessory with an Apple product may affect wireless performance. Apple, iPad, iPad Air, iPad Pro, iPhone, iPod touch, and Lightning are trademarks of Apple Inc., registered in the U.S. and other countries.

Art. Nr.	Kabellänge	EAN	Verpackungsart
LPRO100S 513	1 m	4004005028935	Karton

LKL100L 532



Apple® Lightning Sync & Ladekabel, leuchtend

USB 2.0 A Stecker > Apple® Lightning Stecker

- Von Apple® autorisiertes Produkt aus dem "Made for" Programm
- Zum Laden und Synchronisieren von Apple® Geräten mit Lightning Anschluss
- Apple® Lightning Stecker beidseitig verwendbar
- Visuelle Anzeige des Ladevorgangs durch eine Leuchtfunktion
- Je nach Ladegeschwindigkeit leuchtet das integrierte Laufflicht schneller oder langsamer

Technische Daten

Anschlüsse	1x USB 2.0 A Stecker 1x Apple® Lightning Stecker
Zertifizierung	MFi zertifiziert
Geeignet für Apple	iPhone™/iPad™/iPod™
Kabelform	flach
Effekt	blau leuchtend
Stecker	vernickelt
Produktmaterial	Metall PVC
Farbe	Weiß

USB 2.0 A



Lightning connector

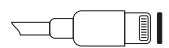

Made for

iPhone XS Max, iPhone XS, iPhone XR, iPhone X, iPhone 8 Plus, iPhone 8, iPhone 7 Plus, iPhone 7, iPhone SE, iPhone 6s Plus, iPhone 6s, iPhone 6 Plus, iPhone 6, iPhone 5s, iPhone 5c, iPhone 5, iPad Pro (10.5-inch), iPad Pro (12.9-inch) 2nd Generation, iPad Pro (12.9-inch) 1st Generation, iPad Pro (9.7-inch), iPad mini 4, iPad mini 3, iPad mini 2, iPad mini, iPad Air 2, iPad Air (5th generation), iPad (4th generation), iPad touch (6th generation), iPad touch (5th generation) micro USB connection like Smartphone, Tablet, Camera, Powerbank, and much more...

Use of the Made for Apple badge means that an accessory has been designed to connect specifically to the Apple product(s) identified in the badge and has been certified by the developer to meet Apple performance standards. Apple is not responsible for the operation of this device or its compliance with safety and regulatory standards. Please note that the use of this accessory with an Apple product may affect wireless performance. Apple, iPad, iPad Air, iPad Pro, iPhone, iPod touch, and Lightning are trademarks of Apple Inc., registered in the U.S. and other countries.

Art. Nr.	Kabellänge	EAN	Verpackungsart
LKL100L 532	0,8 m	4004005034417	Karton

LKR090L 533



Apple® Lightning Sync & Ladekabel, ausziehbar

USB 2.0 A Stecker > Apple® Lightning Stecker

- Von Apple® autorisiertes Produkt aus dem "Made for" Programm
- Zum Laden und Synchronisieren von Apple® Geräten mit Lightning Anschluss
- Apple® Lightning Stecker beidseitig verwendbar
- Kompaktes Gehäuse sowie Ausziehmechanismus

Technische Daten

Anschlüsse	1x USB 2.0 A Stecker 1x Apple® Lightning Stecker
Zertifizierung	MFi zertifiziert
Geeignet für Apple	iPhone™/iPad™/iPod™
Kabelform	flach
Stecker	vernickelt
Produktmaterial	Metall PVC
Farbe	Schwarz

USB 2.0 A



Lightning connector



Made for

iPhone XS Max, iPhone XS, iPhone XR, iPhone X, iPhone 8 Plus, iPhone 8, iPhone 7 Plus, iPhone 7, iPhone SE, iPhone 6s Plus, iPhone 6s, iPhone 6 Plus, iPhone 6, iPhone 5s, iPhone 5c, iPhone 5, iPad Pro (10.5-inch), iPad Pro (12.9-inch) 2nd Generation, iPad Pro (12.9-inch) 1st Generation, iPad Pro (9.7-inch), iPad mini 4, iPad mini 3, iPad mini 2, iPad mini, iPad Air 2, iPad Air (5th generation), iPad (4th generation), iPad touch (6th generation), iPad touch (5th generation) micro USB connection like Smartphone, Tablet, Camera, Powerbank, and much more...

Use of the Made for Apple badge means that an accessory has been designed to connect specifically to the Apple product(s) identified in the badge and has been certified by the developer to meet Apple performance standards. Apple is not responsible for the operation of this device or its compliance with safety and regulatory standards. Please note that the use of this accessory with an Apple product may affect wireless performance. Apple, iPad, iPad Air, iPad Pro, iPhone, iPod touch, and Lightning are trademarks of Apple Inc., registered in the U.S. and other countries.

Art. Nr.	Kabellänge	EAN	Verpackungsart
LKR090L 533	0,8 m	4004005034561	Karton

LKC150M 533



Micro USB Sync & Ladekabel "Chamäleon"



USB 2.0 A Stecker > USB Micro B Stecker

- Zum Laden und Synchronisieren von Geräten mit Micro USB Anschluss
- Spezieller Synthetik Ledermantel mit Farbwechsel durch Berührung (Temperatur)

- Besonders robuste Stecker mit Metallgehäuse
- Universal verwendbar

Technische Daten

Anschlüsse	1x USB 2.0 A Stecker 1x USB 2.0 Micro B Stecker
Passend für	Smartphone, Tablet, Kamera, Powerbank
Kabelform	rund
Effekt	Farbwechsel
Stecker	vernickelt
Produktmaterial	Synthetikleder Metall PVC
Farbe	Rot/Gelb/Gold

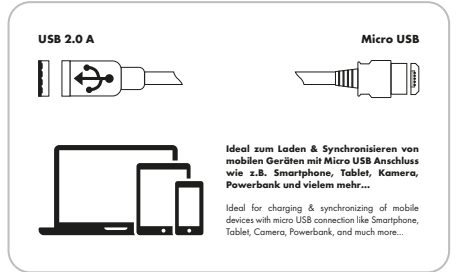

Art. Nr.	Kabellänge	EAN	Verpackungsart
LKC150M 533	1,5 m	4004005027280	Karton

LKU120M 533



Micro USB Sync & Ladekabel "Extreme"



USB 2.0 A Stecker > USB Micro B Stecker

- Zum Laden und Synchronisieren von Geräten mit Micro USB Anschluss
- Extrem Reißfest - bis zu 490 Newton oder 50 Kilogramm Force Zugkraft pro mm²

- Sehr robuste Zugentlastung zwischen Stecker & Kabel
- Besonders robuste Stecker mit Metallgehäuse
- Universal verwendbar

Technische Daten

Anschlüsse	1x USB 2.0 A Stecker 1x USB 2.0 Micro B Stecker
Passend für	Smartphone, Tablet, Kamera, Powerbank
Kabelform	rund
Stecker	vernickelt
Produktmaterial	Metall Nylon PVC
Farbe	Schwarz/Silber

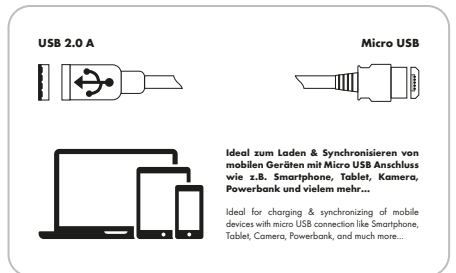

Art. Nr.	Kabellänge	EAN	Verpackungsart
LKU120M 533	1,2 m	4004005027297	Karton

LKL100M 532



Micro USB Sync & Ladekabel, leuchtend

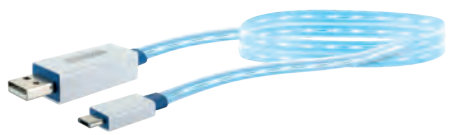

USB 2.0 A Stecker > USB Micro B Stecker

- Zum Laden und Synchronisieren von Geräten mit Micro USB Anschluss
- Visuelle Anzeige des Ladevorgangs durch eine Leuchtfunktion

- Je nach Ladegeschwindigkeit leuchtet das integrierte Lauflicht schneller oder langsamer
- Universal verwendbar

Technische Daten

Anschlüsse	1x USB 2.0 A Stecker 1x USB 2.0 Micro B Stecker
Passend für	Smartphone, Tablet, Kamera, Powerbank
Kabelform	flach
Effekt	blau leuchtend
Stecker	vernickelt
Produktmaterial	Metall PVC
Farbe	Weiß

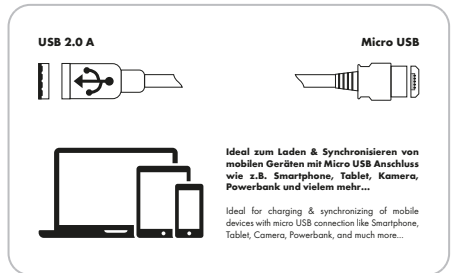

Art. Nr.	Kabellänge	EAN	Verpackungsart
LKL100M 532	0,8 m	4004005034424	Karton

LKW120M 533

**Micro USB Sync & Ladekabel, drehbar**

USB 2.0 A Stecker > USB Micro B Stecker

- Zum Laden und Synchronisieren von Geräten mit Micro USB Anschluss
- Drehbares Steckerdesign (beide Stecker um 45° winkelbar)
- Universal verwendbar



ABS

Technische Daten

Anschlüsse	1x USB 2.0 A Stecker 1x USB 2.0 Micro B Stecker
Passend für	Smartphone, Tablet, Kamera, Powerbank
Kabelform	rund
Stecker	vernickelt
Produktmaterial	ABS Metall PVC
Farbe	Schwarz

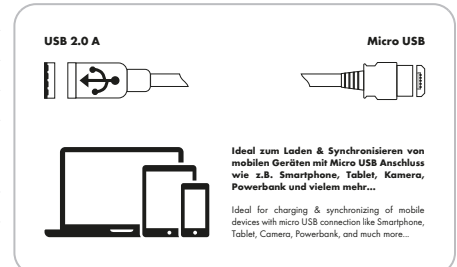

Art. Nr.	Kabellänge	EAN	Verpackungsart
LKW120M 533	1,2 m	4004005027075	Karton

LKR090M 533

**Micro USB Sync & Ladekabel, ausziehbar**

USB 2.0 A Stecker > USB Micro B Stecker

- Zum Laden und Synchronisieren von Geräten mit Micro USB Anschluss
- Kompaktes Gehäuse sowie Ausziehmechanismus
- Universal verwendbar



FLAT CABLE

Technische Daten

Anschlüsse	1x USB 2.0 A Stecker 1x USB 2.0 Micro B Stecker
Passend für	Smartphone, Tablet, Kamera, Powerbank
Kabelform	flach
Stecker	vernickelt
Produktmaterial	Metall PVC
Farbe	Schwarz

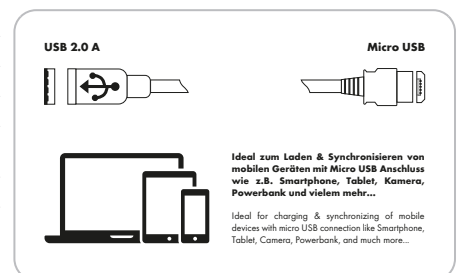

Art. Nr.	Kabellänge	EAN	Verpackungsart
LKR090M 533	0,8 m	4004005034578	Karton

LK-M-Serie

**Micro USB Sync & Ladekabel**

USB 2.0 A Stecker > USB Micro B Stecker

- Zum Laden und Synchronisieren von Geräten mit Micro USB Anschluss
- Ideal für den Einsatz in Fahrzeugen
- Universal verwendbar

**Technische Daten**

Anschlüsse	1x USB 2.0 A Stecker 1x USB 2.0 Micro B Stecker
Passend für	Smartphone, Tablet, Kamera, Powerbank
Kabelform	rund
Stecker	vernickelt
Produktmaterial	Metall PVC
Farbe	Schwarz

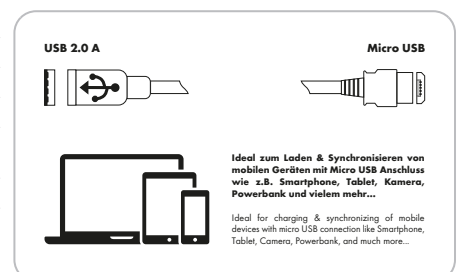

Art. Nr.	Kabellänge	EAN	Verpackungsart
LK015M 533	0,15 m	4004005034448	Karton
LK050M 533	0,5 m	4004005020359	Karton

LPRO210S 513



Micro USB Sync & Ladekabel



USB 2.0 A Stecker > USB Micro B Stecker

- Zum Laden und Synchronisieren von Geräten mit Micro USB Anschluss

- Universal verwendbar
- Lieferumfang: 1x Micro USB Sync & Ladekabel

Technische Daten

Anschlüsse	1x USB 2.0 A Stecker 1x USB 2.0 Micro B Stecker
Passend für	Smartphone, Tablet, Kamera, Powerbank
Kabelform	rund
Stecker	vernickelt
Produktmaterial	Metall PVC
Farbe	Schwarz

USB 2.0 A **Micro USB**

Ideal zum Laden & Synchronisieren von mobilen Geräten mit Micro USB Anschluss wie z.B. Smartphone, Tablet, Kamera, Powerbank und vielem mehr...

Ideal for charging & synchronizing of mobile devices with micro USB connection like Smartphone, Tablet, Camera, Powerbank, and much more...

Art. Nr.	Kabellänge	EAN	Verpackungsart
LPRO210S 513	1 m	4004005028942	Karton

LK-M-Serie-532



Micro USB Sync & Ladekabel



USB 2.0 A Stecker > USB Micro B Stecker

- Zum Laden und Synchronisieren von Geräten mit Micro USB Anschluss

- Universal verwendbar

Technische Daten

Anschlüsse	1x USB 2.0 A Stecker 1x USB 2.0 Micro B Stecker
Passend für	Smartphone, Tablet, Kamera, Powerbank
Kabelform	rund
Stecker	vernickelt
Produktmaterial	Metall PVC
Farbe	Weiß

USB 2.0 A **Micro USB**

Ideal zum Laden & Synchronisieren von mobilen Geräten mit Micro USB Anschluss wie z.B. Smartphone, Tablet, Kamera, Powerbank und vielem mehr...

Ideal for charging & synchronizing of mobile devices with micro USB connection like Smartphone, Tablet, Camera, Powerbank, and much more...

Art. Nr.	Kabellänge	EAN	Verpackungsart
LK200M 532	2 m	4004005034455	Karton
LK300M 532	3 m	4004005034462	Karton

LKC150C 533



Type C Sync & Ladekabel "Chamäleon"

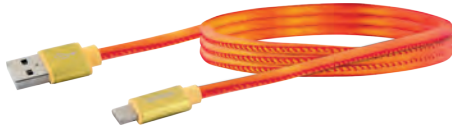

USB 2.0 A Stecker > USB 3.1 (Type C) Stecker

- Zum Laden und Synchronisieren von Geräten mit Type C Anschluss
- Beidseitig verwendbarer Stecker für ein noch komfortableres und schnelleres Verbinden

- Spezieller Synthetik Ledermantel mit Farbwechsel durch Berührung (Temperatur)
- Besonders robuste Stecker mit Metallgehäuse
- Universal verwendbar

Technische Daten

Anschlüsse	1x USB 2.0 A Stecker 1x USB 3.1 C Stecker
Datenübertragung	max. 480 Mbit/s
Passend für	Smartphone, Tablet, Laptop, Festplatte
Kabelform	rund
Effekt	Farbwechsel
Stecker	vernickelt
Produktmaterial	Synthetikleder Metall PVC
Farbe	Rot/Gelb/Gold

USB 2.0 A **Type C**

Ideal zum Laden & Synchronisieren von mobilen Geräten mit Type-C Anschluss wie z.B. Smartphone, Tablet, Laptop, mobilen Festplatten und vielem mehr...

Ideal for charging & synchronizing of mobile devices with Type-C connection like Smartphone, Tablet, Laptop, mobile Harddisks and much more...

SPECIAL SYNTHETIC LEATHER METAL USB 2.0 480 MBit/s 3A [max]

Art. Nr.	Kabellänge	Klassifikation	EAN	Verpackungsart
LKC150C 533	1,5 m	USB 2.0	4004005027099	Karton

LKU120C 533



Type C Sync & Ladekabel "Extreme"

USB 2.0 A Stecker > USB 3.1 (Type C) Stecker

- Zum Laden und Synchronisieren von Geräten mit Type C Anschluss
- Beidseitig verwendbarer Stecker für ein noch komfortableres und schnelleres Verbinden
- Extrem Reißfest - bis zu 490 Newton oder 50 Kilogramm Force Zugkraft pro mm²

- Sehr robuste Zugentlastung zwischen Stecker & Kabel
- Besonders robuste Stecker mit Metallgehäuse
- Universal verwendbar



Technische Daten

Anschlüsse	1x USB 2.0 A Stecker 1x USB 3.1 C Stecker
Datenübertragung	max. 480 Mbit/s
Passend für	Smartphone, Tablet, Laptop, Festplatte
Kabelform	rund
Stecker	vernickelt
Produktmaterial	Metall Nylon PVC
Farbe	Schwarz/Silber

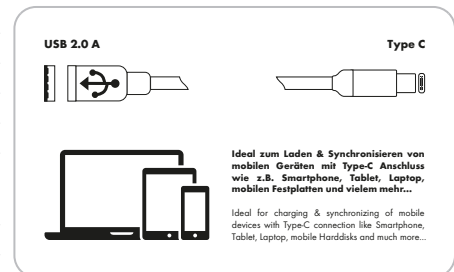

Art. Nr.	Kabellänge	Klassifikation	EAN	Verpackungsart
LKU120C 533	1,2 m	USB 2.0	4004005027471	Karton

LKW120C 533



Type C Sync & Ladekabel, drehbar

USB 2.0 A Stecker > USB 3.1 (Type C) Stecker

- Zum Laden und Synchronisieren von Geräten mit Type C Anschluss
- Beidseitig verwendbarer Stecker für ein noch komfortableres und schnelleres Verbinden

- Drehbares Steckerdesign (beide Stecker um 45° winkelbar)
- Universal verwendbar



Technische Daten

Anschlüsse	1x USB 2.0 A Stecker 1x USB 3.1 C Stecker
Datenübertragung	max. 480 Mbit/s
Passend für	Smartphone, Tablet, Laptop, Festplatte
Kabelform	rund
Stecker	vernickelt
Produktmaterial	ABS Metall PVC
Farbe	Schwarz

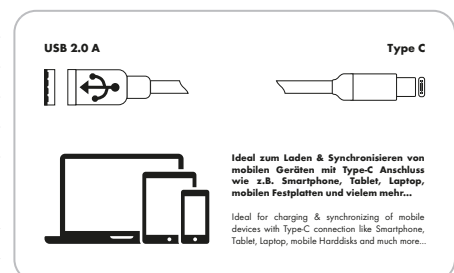

Art. Nr.	Kabellänge	Klassifikation	EAN	Verpackungsart
LKW120C 533	1,2 m	USB 2.0	4004005027174	Karton

LKL100C 532



Type C Sync & Ladekabel, leuchtend

USB 2.0 A Stecker > USB 3.1 (Type C) Stecker

- Zum Laden und Synchronisieren von Geräten mit Type C Anschluss
- Beidseitig verwendbarer Stecker für ein noch komfortableres und schnelleres Verbinden
- Visuelle Anzeige des Ladevorgangs durch eine Leucht-funktion

- Je nach Ladegeschwindigkeit leuchtet das integrierte Laufflicht schneller oder langsamer
- Universal verwendbar

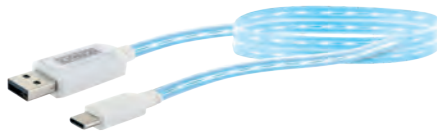

Technische Daten

Anschlüsse	1x USB 2.0 A Stecker 1x USB 3.1 C Stecker
Datenübertragung	max. 480 Mbit/s
Passend für	Smartphone, Tablet, Laptop, Festplatte
Kabelform	flach
Effekt	blau leuchtend
Stecker	vernickelt
Produktmaterial	Metall PVC
Farbe	Weiß

USB 2.0 A **Type C**

Ideal zum Laden & Synchronisieren von mobilen Geräten mit Type-C Anschluss wie z.B. Smartphone, Tablet, Laptop, mobilen Festplatten und vielem mehr...

Ideal for charging & synchronizing of mobile devices with Type-C connection like Smartphone, Tablet, Laptop, mobile Harddisks and much more...



Art. Nr.	Kabellänge	Klassifikation	EAN	Verpackungsart
LKL100C 532	0,8 m	USB 2.0	4004005027150	Karton

LKR090C 533



Type C Sync & Ladekabel, ausziehbar

USB 2.0 A Stecker > USB 3.1 (Type C) Stecker

- Zum Laden und Synchronisieren von Geräten mit Type C Anschluss
- Beidseitig verwendbarer Stecker für ein noch komfortableres und schnelleres Verbinden

- Kompaktes Gehäuse sowie Ausziehmechanismus
- Universal verwendbar



Technische Daten

Anschlüsse	1x USB 2.0 A Stecker 1x USB 3.1 C Stecker
Datenübertragung	max. 480 Mbit/s
Passend für	Smartphone, Tablet, Laptop, Festplatte
Kabelform	flach
Stecker	vernickelt
Produktmaterial	Metall PVC
Farbe	Schwarz

USB 2.0 A **Type C**

Ideal zum Laden & Synchronisieren von mobilen Geräten mit Type-C Anschluss wie z.B. Smartphone, Tablet, Laptop, mobilen Festplatten und vielem mehr...

Ideal for charging & synchronizing of mobile devices with Type-C connection like Smartphone, Tablet, Laptop, mobile Harddisks and much more...

Art. Nr.	Kabellänge	Klassifikation	EAN	Verpackungsart
LKR090C 533	0,8 m	USB 2.0	4004005027068	Karton

LKX-C-KFZ-Serie



Type C Sync & Ladekabel

USB 3.0 A Stecker > USB 3.1 (Type C) Stecker

- Zum Laden und Synchronisieren von Geräten mit Type C Anschluss
- Beidseitig verwendbarer Stecker für ein noch komfortableres und schnelleres Verbinden
- Besonders robuste Stecker für erhöhte Lebenszeit des Kabels

- Datenübertragung von bis zu 5 Gbit/s
- Ideal für den Einsatz in Fahrzeugen
- Universal verwendbar



Technische Daten

Anschlüsse	1x USB 3.0 A Stecker 1x USB 3.1 C Stecker
Datenübertragung	max. 5 Gbit/s
Passend für	Smartphone, Tablet, Laptop, Powerbank
Kabelform	rund
Stecker	vernickelt
Produktmaterial	Metall PVC
Farbe	Schwarz

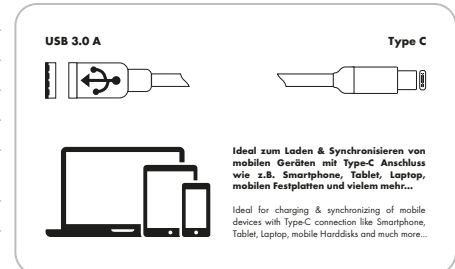

Art. Nr.	Kabellänge	Klassifikation	EAN	Verpackungsart
LK015C 533	0,15 m	USB 3.1 (Generation 2)	4004005027112	Karton
LK050C 533	0,5 m	USB 3.1 (Generation 2)	4004005027129	Karton

LK100C 531



Type C Sync & Ladekabel

USB 3.0 A Stecker > USB 3.1 (Type C) Stecker

- Zum Laden und Synchronisieren von Geräten mit Type C Anschluss
- Beidseitig verwendbarer Stecker für ein noch komfortableres und schnelleres Verbinden

- Besonders robuste Stecker für erhöhte Lebenszeit des Kabels
- Datenübertragung von bis zu 5 Gbit/s
- Universal verwendbar



Technische Daten

Anschlüsse	1x USB 3.0 A Stecker 1x USB 3.1 C Stecker
Datenübertragung	max. 5 Gbit/s
Passend für	Smartphone, Tablet, Laptop, Festplatte
Kabelform	rund
Stecker	vernickelt
Produktmaterial	Metall PVC
Farbe	Schwarz

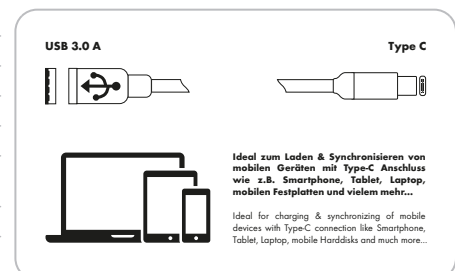

Art. Nr.	Kabellänge	Klassifikation	EAN	Verpackungsart
LK100C 531	1 m	USB 3.1 (Generation 2)	4004005027136	Karton

LK101C 531



Type C Sync & Ladekabel

USB 3.1 (Type C) Stecker > USB 3.1 (Type C) Stecker

- Zum Laden und Synchronisieren von Geräten mit Type C Anschluss
- Beidseitig verwendbarer Stecker für ein noch komfortableres und schnelleres Verbinden
- Besonders robuste Stecker für erhöhte Lebenszeit des Kabels
- Datenübertragung von bis zu 10 Gbit/s
- Universal verwendbar

Technische Daten

Anschlüsse	2x USB 3.1 C Stecker
Datenübertragung	max. 10 Gbit/s
Passend für	Smartphone, Tablet, Laptop, Festplatte
Kabelform	rund
Stecker	vernickelt
Produktmaterial	Metall PVC
Farbe	Schwarz

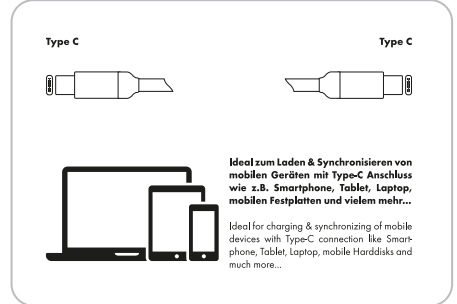

Art. Nr.	Kabellänge	Klassifikation	EAN	Verpackungsart
LK101C 531	1 m	USB 3.1 (Generation 2)	4004005027143	Karton

LPRO300S 513



Type C Sync & Ladekabel

USB 2.0 A Stecker > USB 3.1 (Type C) Stecker

- Zum Laden und Synchronisieren von Geräten mit Type C Anschluss
- Beidseitig verwendbarer Stecker für ein noch komfortableres und schnelleres Verbinden
- Besonders robuste Stecker für erhöhte Lebenszeit des Kabels
- HighSpeed Datenübertragung von bis zu 480 Mbit/s
- Universal verwendbar
- Lieferumfang: 1x USB Type C Sync & Ladekabel

Technische Daten

Anschlüsse	1x USB 2.0 A Stecker 1x USB 3.1 C Stecker
Datenübertragung	max. 480 Mbit/s
Passend für	Smartphone, Tablet, Laptop, Powerbank
Kabelform	rund
Stecker	vernickelt
Produktmaterial	Metall PVC
Farbe	Schwarz

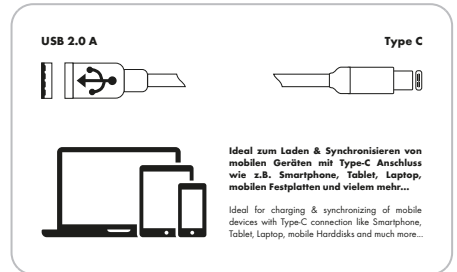

Art. Nr.	Kabellänge	Klassifikation	EAN	Verpackungsart
LPRO300S 513	1 m	USB 2.0	4004005028959	Karton

LPBW800 531

ULTIMATE8000
mAh5
WATT

USB

USB
Type CSLIM
DESIGN**Powerbank (8000 mAh) mit Wireless Ladefunktion**

inklusive Kapazitätsanzeige im Kunststoffgehäuse

- Unabhängige Energiequelle im Miniformat
- Einfaches Aufladen mobiler Geräte über USB Anschluss
- Zusätzliche Type C Schnittstelle zum Laden mobiler Geräte oder der Powerbank
- Kabelloses Laden (Qi) mit bis zu 5 Watt
- LCD Anzeige mit prozentgenauer Angabe der Restkapazität
- Extrem flache Bauweise aufgrund eines Lithium Polymer Akkus

- Ideal für unterwegs
- Universal verwendbar
- Integriertes Multi-Schutz Sicherheitssystem (Kurzschluss-, Tiefentlade-, Überladeschutz)
- Lieferumfang: Powerbank, Micro USB Kabel (90 cm, weiß)

Technische Daten

Anschlüsse	1x USB 2.0 A Buchse 1x USB 2.0 Micro-B Buchse 1x USB 3.1 C Buchse	Tiefentladeschutz	Ja
Spannungsversorgung	Eingang: 5 V DC , 2100 mA (Micro USB) Eingang: 5 V DC , 2400 mA (Type C) Ausgang: 5 V DC , 2100 mA (USB) Ausgang: 5 V DC , 2400 mA (Type C)	Überladeschutz	Ja
Batteriekapazität	8000 mAh	Passend für	Smartphone, Tablet, Kamera, Kopfhörer
Batterietyp	Lithium Polymer (wiederaufladbar)	Produktmaterial	Kunststoff
Ladezeit	ca. 5:00 h	Farbe	Schwarz/Chrom
Kurzschlussschutz	Ja	Gewicht	190 g
		Abmessungen (Breite)	70 mm
		Abmessungen (Höhe)	145 mm
		Abmessungen (Tiefe)	15 mm

Art. Nr.	EAN	Verpackungsart
LPBW800 531	4004005027488	Karton

LPB1000 533

STANDARD10.000
mAh2x
USB

SLIM

DISPLAY

Powerbank (10000 mAh) "Flach"

mit Kapazitätsanzeige im Kunststoffgehäuse

- Unabhängige Energiequelle im Miniformat
- Einfaches Aufladen mobiler Geräte über USB Anschluss
- Paralleles Laden von zwei Geräten
- LCD Anzeige mit prozentgenauer Angabe der Restkapazität
- Handschmeichler durch eine spezielle Soft-Touch-Oberfläche
- Extrem flache Bauweise aufgrund eines Lithium Polymer Akkus

- Ideal für unterwegs
- Universal verwendbar
- Integriertes Multi-Schutz Sicherheitssystem (Kurzschluss-, Tiefentlade-, Überladeschutz)
- Lieferumfang: Powerbank, Micro USB Kabel (25 cm, Schwarz)

Technische Daten

Anschlüsse	2x USB 2.0 A Buchse 1x USB 2.0 Micro-B Buchse	Überladeschutz	Ja
Spannungsversorgung	Eingang: 5 V DC , 1000 mA Ausgang 1: 5 V DC , 1000 mA Ausgang 2: 5 V DC , 2000 mA	Passend für	Smartphone, Tablet, Kamera, Kopfhörer
Batteriekapazität	10000 mAh	Produktmaterial	Kunststoff
Batterietyp	Lithium Polymer (wiederaufladbar)	Farbe	Schwarz
Ladezeit	ca. 11:00 h	Gewicht	215 g
Kurzschlussschutz	Ja	Abmessungen (Breite)	75 mm
Tiefentladeschutz	Ja	Abmessungen (Höhe)	140 mm
		Abmessungen (Tiefe)	20 mm

Art. Nr.	EAN	Verpackungsart
LPB1000 533	4004005022032	Plastik-Hängebox





Apple® Lightning
Apple® Lightning



USB Anschluss und
LED Statusanzeige
USB port and
LED status display



Stabile Klemmtechnik
Firm clamping
technology



Flexibilität
Flexibility

LHSA300L 513



Smartphone Halterung (Apple® Lightning)

mit Schwanenhals

- Kabel war gestern: Laden von mobilen Geräten ohne zusätzliches Kabel möglich
- Von Apple® autorisiertes Produkt aus dem "Made for" Programm
- Schwanenhalsdesign für eine höhere Flexibilität und Anpassbarkeit an die Gegebenheiten im PKW

- Horizontale und vertikale Anbringung des Gerätes möglich
- Zusätzlicher USB Anschluss für das Laden weiterer Geräte
- Spezieller Stecker für den optimalen Halt im Zigarettenanzünder
- Robuste und UV beständige Materialien

Technische Daten

Anschlüsse	1x Apple® Lightning Stecker 1x USB 2.0 A Buchse 1x Zigarettenanzünder
Spannungsversorgung	Eingang: 12 - 24 V DC Ausgang: 5 V DC , 3000 mA (total)
Überspannungsschutz	Ja
Überlastschutz	Ja
Aufnahme Halterung	Höhe (min. - max.) 110 - 150 mm
Länge (Schwanenhals)	140 mm
Produktmaterial	Kunststoff
Farbe	Schwarz
Abmessungen (Breite)	44 mm
Abmessungen (Höhe)	290 mm
Abmessungen (Tiefe)	37 mm

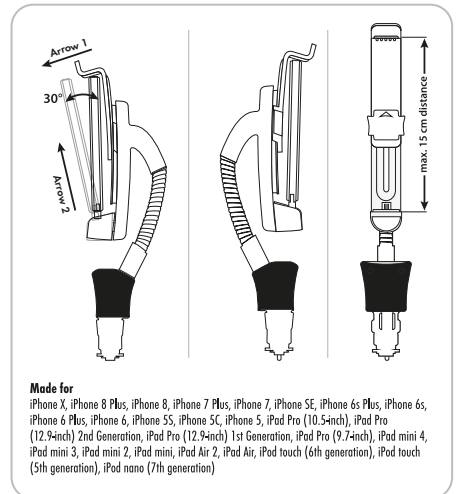

Art. Nr.	EAN	Verpackungsart
LHSA300L 513	4004005034622	Karton



USB Micro A
USB Micro A



USB Anschluss und
LED Statusanzeige
USB port and
LED status display



Stabile Klemmtechnik
Firm clamping
technology



Flexibilität
Flexibility

LHS300M 513



Smartphone Halterung (Micro USB)

mit Schwanenhals

- Kabel war gestern: Laden von mobilen Geräten ohne zusätzliches Kabel möglich
- Schwanenhalsdesign für eine höhere Flexibilität und Anpassbarkeit an die Gegebenheiten im PKW
- Horizontale und vertikale Anbringung des Gerätes möglich

- Zusätzlicher USB Anschluss für das Laden weiterer Geräte
- Spezieller Stecker für den optimalen Halt im Zigarettenanzünder
- Robuste und UV beständige Materialien

Technische Daten

Anschlüsse	1x USB 2.0 Micro A Stecker 1x USB 2.0 A Buchse 1x Zigarettenanzünder
Spannungsversorgung	Eingang: 12-24 V DC Ausgang: 5 V DC , 2500 mA (total)
Überspannungsschutz	Ja
Überlastschutz	Ja
Aufnahme Halterung	Höhe (min. - max.) 110 - 150 mm
Länge (Schwanenhals)	140 mm
Produktmaterial	Kunststoff
Farbe	Schwarz
Abmessungen (Breite)	44 mm
Abmessungen (Höhe)	290 mm
Abmessungen (Tiefe)	37 mm

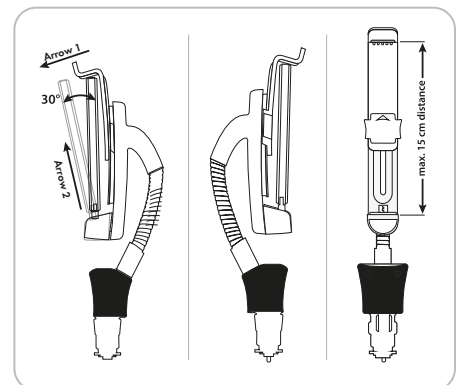

Art. Nr.	EAN	Verpackungsart
LHS300M 513	4004005034615	Karton



designed by
SCHWAIGER



2 x USB Anschluss
2 x USB port



Stabile Klemmtechnik
Firm clamping
technology



Flexibilität
Flexibility

LHSP200 513



Universal Smartphone Halterung

mit Schwanenhals

- Set bestehend aus:
1x 12 V Ladeadapter
1x Halterung für kleine Geräte
1x Halterung für große Geräte
- Schwanenhalsdesign für eine höhere Flexibilität und Anpassbarkeit an die Gegebenheiten im PKW
- Sicherer Halt des Gerätes durch 3-Punkt Aufnahme des Halters

- Horizontale und vertikale Anbringung des Gerätes möglich
- Einstellbarer Kugelkopf für ein ideales Ausrichten des Gerätes
- Gummierte Innenseite für einen besseren Halt
- Einfache Montage sowie Demontage möglich
- Universal verwendbar



Technische Daten

Anschlüsse	2x USB 2.0 A Buchse 1x Zigarettenanzünder
Spannungsversorgung	Eingang: 12 - 24 V DC Ausgang: 5 V DC , 2100 mA (total)
Überspannungsschutz	Ja
Überlastschutz	Ja
Aufnahme Halterung 1	Höhe (min. - max.) 100 - 130 mm Breite (max.) 60 mm
Aufnahme Halterung 2	Höhe (min. - max.) 120 - 150 mm Breite (max.) 80 mm
Länge (Schwanenhals)	140 mm
Produktmaterial	PVC ABS Metall

Farbe	Schwarz
Abmessungen (Breite)	75 mm
Abmessungen (Höhe)	290 mm
Abmessungen (Tiefe)	45 mm

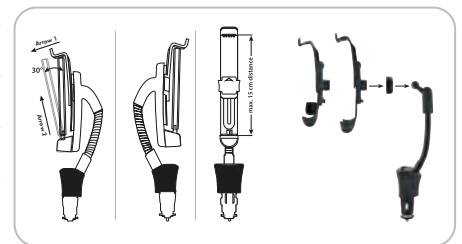

universal 2x USB 2,1 Ampere (alkohol) 2x mounts incl.

CABLE INCL.

Art. Nr.	Einsatzort	EAN	Verpackungsart
LHSP200 513	KFZ	4004005034639	Karton



LHSP500 513

★★★
STANDARD**Universal Smartphone Halterung**

mit ausziehbarem Arm für die Windschutzscheibe

- Sicherer Halt des Gerätes durch einen kraftvollen Saugnapf
- Optimale Ausrichtung durch einstellbare Gelenke
- Ausziehbarer Arm
- Automatisches Schließen der Kammer beim Einsetzen des Smartphones

- Gummierte Innenseite für einen besseren Halt
- Einfache Montage sowie Demontage möglich
- Universal verwendbar



ULTRA STRONG

Technische Daten

Passend für	Smartphone bis 6 Zoll
Aufnahme Halterung	Breite (min. - max.) 52 - 80 mm
Auszug Halterung	Tiefe (min. - max.) 100 - 150 mm
Produktmaterial	PVC ABS Silikon
Farbe	Schwarz

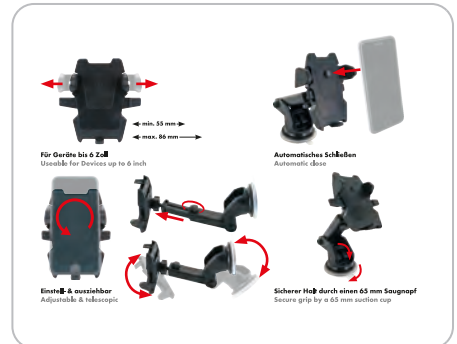

Art. Nr.	Einsatzort	Durchmesser	EAN	Verpackungsart
LHSP500 513	KFZ	null	4004005027501	Karton

LHSP400 513

★★★
STANDARD**Universal Smartphone Halterung**

für die Windschutzscheibe

- Sicherer Halt des Gerätes durch einen kraftvollen Saugnapf
- Optimale Ausrichtung durch einstellbare Gelenke
- Automatisches Schließen der Kammer beim Einsetzen des Smartphones

- Gummierte Innenseite für einen besseren Halt
- Einfache Montage sowie Demontage möglich
- Universal verwendbar



ULTRA STRONG

Technische Daten

Passend für	Smartphone bis 6 Zoll
Aufnahme Halterung	Breite (min. - max.) 52 - 80 mm
Produktmaterial	PVC ABS Silikon
Farbe	Schwarz

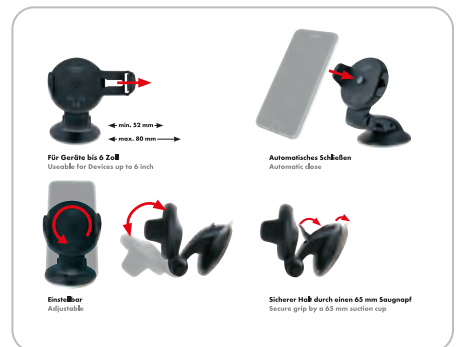

Art. Nr.	Einsatzort	Durchmesser	EAN	Verpackungsart
LHSP400 513	KFZ	null	4004005027495	Karton

LHSP300 513



Universal Smartphone Halterung

für das Lüftungsgitter

- Sicherer Halt des Gerätes durch zwei Vier-Zackenclips
- Optimale Ausrichtung durch ein drehbares Gelenk
- Gummierete Innenseite für einen besseren Halt

- Einfache Montage sowie Demontage möglich
- Universal verwendbar



Technische Daten

Passend für	Smartphone bis 6 Zoll
Aufnahme Halterung	Breite (min. - max.) 60-90 mm
Produktmaterial	PVC Silikon
Farbe	Schwarz/Silber
Abmessungen (Breite)	75 mm
Abmessungen (Höhe)	20 mm
Abmessungen (Tiefe)	55 mm



Art. Nr.	Einsatzort	EAN	Verpackungsart
LHSP300 513	KFZ	4004005020373	Karton

LHSET1 511



Set - Magnet Halterungen

Universal verwendbar

- Set bestehend aus:
Magnethalterung zum Aufkleben
Magnethalterung für Lüftungsgitter
4x Magnetplatten zum Aufkleben
- Variante für das Lüftungsgitter (Befestigung über Vier-Zackenclip)

- Variante zum Ankleben (Befestigung über ein 3M Klebepad)
- Sicherer Halt des Gerätes durch starke Magnete
- Einfache Montage sowie Demontage möglich
- Universal verwendbar



Technische Daten

Produktmaterial	Metall Aluminium	Produktmaterial	Silikon
Farbe	Schwarz/Silber	Farbe	Schwarz/Silber

Art. Nr.	Einsatzort	Durchmesser	Belastbarkeit	EAN	Verpackungsart
LHSET1 511	Innenbereich und KFZ	null/null/null	null	4004005020366	Karton

LIS200 533

★★★★
ULTIMATE**Qi Wireless Ladeplatte**

für ein komfortables Laden

- Lieferumfang: Qi Wireless Ladeplatte, Micro USB Kabel (1m, schwarz), Bedienungsanleitung
- Kabelloses Laden (Qi) mit bis zu 10 Watt
- Kabelloses Laden (Qi) ihres Apple® Gerätes mit bis zu 7,5 Watt
- Verwendung unabhängig von der Gerätegröße

- Integrierte Status LED
- Integriertes Multi-Schutz Sicherheitssystem
- Automatisches Abschalten wenn metallische Fremdkörper auf der Platte erkannt werden
- Kompakte Bauform, ideal für unterwegs
- Hohe Langlebigkeit der Materialien

**Technische Daten**

Anschlüsse	1x USB 2.0 Micro-A Buchse 1x Induktion	Kurzschlusschutz	Ja
Spannungsversorgung	Ausgang: 5 W Qi Standardladung	Fremdkörpererkennung (Metall)	Ja
	Ausgang: 7,5 W Apple® Ladung	Leerlaufschutz	Ja
	Ausgang: 10 W Schnellladung Eingang: 5 - 9 V DC , 2300 mA	Produktmaterial	Aluminium (eloxiert)
Klassifikation	Qi Standard	Farbe	Schwarz
Einsatzort	Innenbereich	Abmessungen (Höhe)	5 mm
Überspannungsschutz	Ja		
Überlastschutz	Ja		

Art. Nr.	EAN	Verpackungsart
LIS200 533	4004005027600	Karton

LIS100 533

★★★
STANDARD**Qi Wireless Ladeplatte**

für ein komfortables Laden

- Lieferumfang: Qi Wireless Ladeplatte, Micro USB Kabel (1m, schwarz), Bedienungsanleitung
- Kabelloses Laden (Qi) mit bis zu 5 Watt
- Verwendung unabhängig von der Gerätegröße
- Integrierte Status LED

- Integriertes Multi-Schutz Sicherheitssystem
- Automatisches Abschalten wenn metallische Fremdkörper auf der Platte erkannt werden
- Kompakte Bauform, ideal für unterwegs
- Hohe Langlebigkeit der Materialien

**Technische Daten**

Anschlüsse	1x USB 2.0 Micro-A Buchse 1x Induktion	Kurzschlusschutz	Ja
Spannungsversorgung	Ausgang: 5 W , 1500 mA	Fremdkörpererkennung (Metall)	Ja
	Eingang: 5 V DC , 1500 mA	Leerlaufschutz	Ja
Klassifikation	Qi Standard	Produktmaterial	ABS
Einsatzort	Innenbereich	Farbe	Schwarz
Überspannungsschutz	Ja	Abmessungen (Höhe)	5 mm
Überlastschutz	Ja		

Art. Nr.	EAN	Verpackungsart
LIS100 533	4004005027594	Karton

LAD440 532

PROFESSIONAL

230 V USB Ladeadapter "Quick Charge™ 3.0"



- Produkt mit Quick Charge™ 3.0 Technologie
- Qualcomm® lizenziertes Produkt
- Aufladen kompatibler Geräte auf bis zu 80% in nur 35 Minuten
- Automatische Ladesteuerung
- Für den Anschluss an eine 230 V Steckdose

- Einfaches Aufladen mobiler Geräte über USB Anschluss
- Integriertes Multi-Schutz Sicherheitssystem (Kurzschluss-, Überspannungs-, Überhitzungs-, Überladeschutz)
- Sehr kompakte Bauform
- Universal verwendbar



Technische Daten

Anschlüsse	1x USB 2.0 A Buchse 1x Eurostecker (Typ C)
Spannungsversorgung	Eingang: 230 - 250 V AC , 50 Hz Ausgang: 5 V DC , 2400 mA (total)
Ausgangsleistung (max.)	15 W
Einsatzort	Innenbereich
Überladeschutz	Ja
Überspannungsschutz	Ja
Kurzschlusschutz	Ja
Überhitzungsschutz	Ja
Passend für	Smartphone, Tablet, Kamera, Kopfhörer
Produktmaterial	Kunststoff

Farbe Metall
Weiß

Qualcomm Quick Charge 3.0

- Schnellladefunktion - Laden Sie kompatible Geräte in 35 Minuten bis zu 80% auf
- 4-mal schnelleres Laden (kompatibler Geräte) als mit herkömmlichen Ladegeräten
- abwärtskompatibel zu QC 1.0 & QC 2.0

• Quick charge function - Charge compatible devices in 35 minutes up to 80%
 • 4 times faster charging (of compatible devices) than with conventional chargers
 • backward compatible to QC 1.0 & QC 2.0

Art. Nr.	Quick Charge	EAN	Verpackungsart
LAD440 532	null/null/null	4004005027570	Karton

LAD240 532

PROFESSIONAL

230 V USB Ladeadapter



mit durchgeschleifter Steckdose

- Für den Anschluss an eine 230 V Steckdose
- Einfaches Aufladen mobiler Geräte über USB Anschluss
- Paralleles Laden von zwei Geräten
- Durchgeschleifte Steckdose

- Robustes sowie feuerfestes Polycarbonat Gehäuse
- Integriertes Multi-Schutz Sicherheitssystem (Kurzschluss-, Überspannungs-, Überlast- und Überhitzungsschutz)
- Universal verwendbar



Technische Daten

Anschlüsse	2x USB 2.0 A Buchse 1x Schukostecker (Typ F)
Spannungsversorgung	Eingang: 230 - 250 V Ausgang: 5 V DC , 3400 mA (total)
Einsatzort	Innenbereich
Überspannungsschutz	Ja
Überlastschutz	Ja

Kurzschlusschutz	Ja
Überhitzungsschutz	Ja
Passend für	Smartphone, Tablet, Kamera, Kopfhörer
Produktmaterial	Polycarbonat feuerfest
Farbe	Weiß

Art. Nr.	EAN	Verpackungsart
LAD240 532	4004005025200	Schweißblistler SF

LAD250 532

STANDARD

230 V USB Ladeadapter



- Für den Anschluss an eine 230 V Steckdose
- Einfaches Aufladen mobiler Geräte über USB Anschluss
- Paralleles Laden von zwei Geräten
- Robustes sowie feuerfestes Polycarbonat Gehäuse

- Integriertes Multi-Schutz Sicherheitssystem (Kurzschluss-, Überspannungs-, Überladeschutz)
- Universal verwendbar



Technische Daten

Anschlüsse	2x USB 2.0 A Buchse 1x Eurostecker (Typ C)
Spannungsversorgung	Eingang: 230 - 250 V AC , 50 Hz Ausgang: 5.0 V DC , 4200 mA (total)
Ausgangsleistung (max.)	21.0 W
Einsatzort	Innenbereich
Überladeschutz	Ja

Überspannungsschutz	Ja
Kurzschlusschutz	Ja
Passend für	Smartphone, Tablet, Kamera, Kopfhörer
Produktmaterial	Kunststoff Metall
Farbe	Weiß

Art. Nr.	EAN	Verpackungsart
LAD250 532	4004005027556	Karton

LAD230 531

★★★
STANDARD**230 V USB Ladeadapter**

- Für den Anschluss an eine 230 V Steckdose
- Einfaches Aufladen mobiler Geräte über USB Anschluss
- Paralleles Laden von zwei Geräten
- Robustes sowie feuerfestes Polycarbonat Gehäuse

- Integriertes Multi-Schutz Sicherheitssystem (Kurzschluss-, Überspannungs-, Überladeschutz)
- Universal verwendbar

**Technische Daten**

Anschlüsse	2x USB 2.0 A Buchse 1x Eurostecker (Typ C)	Leistungsaufnahme bei Nulllast	0,06 W
Spannungsversorgung	Eingang: 230 - 250 V AC, 50 Hz Ausgang: 5 V DC, 2400 mA (total)	Einsatzort	Innenbereich
Eingangsspannung	230 - 250 V AC	Überladeschutz	Ja
Eingangswechselstromfrequenz	50 Hz	Überspannungsschutz	Ja
Ausgangsspannung	USB 5,0 V DC	Kurzschlusschutz	Ja
Ausgangsstrom	USB 2,4 A	Passend für	Smartphone, Tablet, Kamera, Kopfhörer
Ausgangsleistung	USB 12 W	Produktmaterial	Kunststoff Metall
Durchschnittliche Effizienz im Betrieb	80,0 %	Farbe	Weiß
Effizienz bei geringer Last (10 %)	71,5 %		

Art. Nr.	EAN	Verpackungsart
LAD230 531	4004005028188	Karton

LAD13 533

★★★
PROFESSIONAL**12 V USB Ladeadapter "Quick Charge™ 3.0"**

- Produkt mit Quick Charge™ 3.0 Technologie
- Qualcomm® lizenziertes Produkt
- Aufladen kompatibler Geräte auf bis zu 80% in nur 35 Minuten
- Automatische Ladesteuerung
- Stromversorgung über Zigarettenanzünder
- Einfaches Aufladen mobiler Geräte über USB Anschluss

- Integrierte Status LED
- Integriertes Multi-Schutz Sicherheitssystem (Kurzschluss-, Überspannungs-, Überhitzungs-, Überladeschutz)
- Sehr kompakte Bauform
- Sowohl für PKW (12 V) als auch LKW (24 V) geeignet
- Universal verwendbar

**Technische Daten**

Anschlüsse	1x USB 2.0 A Buchse 1x Zigarettenanzünder	Farbe	Schwarz
Spannungsversorgung	Eingang: 12 - 24 V DC Ausgang: 5 V DC, 2400 mA (max.)	Abmessungen (Breite)	34 mm
Ausgangsleistung (max.)	15 W	Abmessungen (Höhe)	44 mm
Klassifikation	Quick Charge™ 3.0	Abmessungen (Tiefe)	20 mm
Einsatzort	KFZ		
Überladeschutz	Ja		
Überspannungsschutz	Ja		
Kurzschlusschutz	Ja		
Überhitzungsschutz	Ja		
Passend für	Smartphone, Tablet, Kamera, Kopfhörer		
Produktmaterial	PVC Metall		

Art. Nr.	Quick Charge	EAN	Verpackungsart
LAD13 533	null/null/null	4004005027532	Karton

Qualcomm Quick Charge 3.0

- **Schnellladefunktion** - Laden Sie kompatible Geräte in 35 Minuten bis zu 80% auf
- **4-mal schnelleres Laden** (kompatibler Geräte) als mit herkömmlichen Ladegeräten
- **abwärtskompatibel** zu QC 1.0 & QC 2.0
- Quick charge function - Charge compatible devices in 35 minutes up to 80%
- 4 times faster charging (of compatible devices) than with conventional chargers
- backward compatible to QC 1.0 & QC 2.0

LAD12 531

★★★
STANDARD

12 V USB Ladeadapter "Smart"



- Produkt aus der "Smart"-Serie
- Intelligente Ladesteuerung für ein noch zeitsparenderes Laden im Vergleich zu herkömmlichen Modellen
- Stromversorgung über Zigarettenanzünder
- Sowohl für PKW (12 V) als auch LKW (24 V) geeignet
- Einfaches Aufladen mobiler Geräte über USB Anschluss

- Integrierte Status LED
- Integriertes Multi-Schutz Sicherheitssystem (Kurzschluss-, Überspannungs-, Überhitzungs-, Überladeschutz)
- Sehr kompakte Bauform
- Universal verwendbar

Technische Daten

Anschlüsse	1x USB 2.0 A Buchse 1x Zigarettenanzünder
Spannungsversorgung	Eingang: 12 - 24 V DC Ausgang: 5 V DC , 2400 mA (max.)
Einsatzort	KFZ
Überladeschutz	Ja
Überspannungsschutz	Ja
Kurzschlusschutz	Ja
Überhitzungsschutz	Ja
Passend für	Smartphone, Tablet, Kamera, Kopfhörer
Produktmaterial	PVC Metall
Farbe	Schwarz
Abmessungen (Breite)	34 mm

Abmessungen (Höhe) 44 mm
Abmessungen (Tiefe) 20 mm

Ladezeit
charge time

Version „Smart“

Durch eine intelligente Ladesteuerung passt der Ladeadapter den Ladestrom automatisch an die Bedürfnisse des Gerätes an (max. 2.4A). Hierdurch wird eine optimale Ladezeit erreicht.

This charger automatically adjusts the charging current to the needs of the device (max. 2.4A) by means of an intelligent charging control. This ensures optimum charging time.

Art. Nr.	EAN	Verpackungsart
LAD12 531	4004005028362	Karton

LKCC40R 533

★★★★
ULTIMATE

for
USB TYPE C

12 V Ladeadapter (Spiralkabel), leuchtend



Zigarettenanzünder > USB 3.1 (Type C) Stecker

- Ideal zum Aufladen ihres Gerätes mit Type C Anschluss
- Beidseitig verwendbarer Stecker für ein noch komfortableres und schnelleres Verbinden
- Stromversorgung über Zigarettenanzünder
- Sowohl für PKW (12 V) als auch LKW (24 V) geeignet
- Spiralkabelaufbau für eine maximale Flexibilität und Anpassbarkeit

- Visuelle Anzeige des Ladevorgangs durch eine Leuchtfunktion
- Besonders robuste Stecker für erhöhte Lebenszeit des Kabels

Technische Daten

Anschlüsse	1x USB 3.1 C Stecker 1x Zigarettenanzünder
Spannungsversorgung	Eingang: 12 - 24 V DC Ausgang: 5 V DC , 2400 mA (max.)
Einsatzort	KFZ
Kabellänge	1,2 m

Passend für	Smartphone, Tablet, Laptop, Festplatte
Kabelform	rund (spiral)
Effekt	blau leuchtend
Produktmaterial	Kunststoff
Farbe	Transparent

Art. Nr.	EAN	Verpackungsart
LKCC40R 533	4004005024074	Karton

LKK540R 533

★★★★
ULTIMATEMade for
iPhone | iPad | iPod**12 V Ladeadapter (Spiralkabel), leuchtend**

Zigarettenanzünder > Apple® Lightning Stecker

- Von Apple® autorisiertes Produkt aus dem "Made for" Programm
- Ideal zum Aufladen ihres Gerätes mit Apple® Lightning Anschluss
- Apple® Lightning Stecker beidseitig verwendbar
- Stromversorgung über Zigarettenanzünder
- Sowohl für PKW (12 V) als auch LKW (24 V) geeignet

- Spiralkabelaufbau für eine maximale Flexibilität und Anpassbarkeit
- Visuelle Anzeige des Ladevorgangs durch eine Leuchtfunktion
- Besonders robuste Stecker für erhöhte Lebenszeit des Kabels

Technische Daten

Anschlüsse	1x Apple® Lightning Stecker 1x Zigarettenanzünder
Spannungsversorgung	Eingang: 12 - 24 V DC Ausgang: 5 V DC , 2400 mA (max.)
Einsatzort	KFZ
Zertifizierung	MFi zertifiziert
Kabellänge	1,2 m
Passend für	Apple® Lightning
Kabelform	rund (spiral)
Effekt	blau leuchtend
Produktmaterial	Kunststoff
Farbe	Transparent

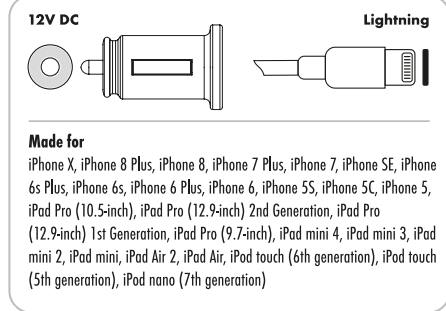

Art. Nr.	EAN	Verpackungsart
LKK540R 533	4004005013412	Schweißblister SBL03

LKKM40R 533

★★★★
ULTIMATEfor
MICRO USB**12 V Ladeadapter (Spiralkabel), leuchtend**

Zigarettenanzünder > USB 2.0 Micro B-Stecker

- Ideal zum Aufladen ihres Gerätes mit Micro USB Anschluss
- Stromversorgung über Zigarettenanzünder
- Sowohl für PKW (12 V) als auch LKW (24 V) geeignet
- Besonders robuste Stecker für erhöhte Lebenszeit des Kabels

- Spiralkabelaufbau für eine maximale Flexibilität und Anpassbarkeit
- Visuelle Anzeige des Ladevorgangs durch eine Leuchtfunktion

Technische Daten

Anschlüsse	1x USB 2.0 Micro B Stecker 1x Zigarettenanzünder
Spannungsversorgung	Eingang: 12 - 24 V DC Ausgang: 5 V DC , 2400 mA (max.)
Einsatzort	KFZ
Kabellänge	1,2 m
Passend für	Smartphone, Tablet, Kamera, Powerbank
Kabelform	rund (spiral)
Effekt	blau leuchtend
Produktmaterial	Kunststoff
Farbe	Transparent

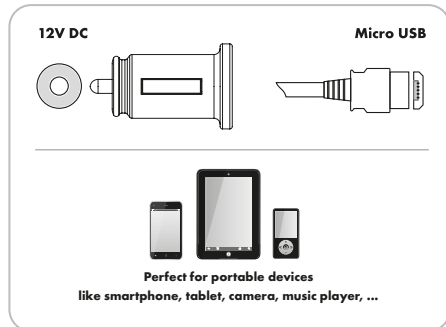

Art. Nr.	EAN	Verpackungsart
LKKM40R 533	4004005013405	Schweißblister SBL03

SKROSS 100

POWER4YOU



SKROSS Reiseadapter PRO

Der kraftvollste Weltreisearchapter für Reisende aus Europa (Schuko-Standard)

- Designed in Switzerland
- Adapter in Würfelbauform
- Steckerversionen mit den wichtigsten länderspezifischen Steckerarten
- Geeignet für: Großbritannien, USA, Europa, Australien, China, Italien, Schweiz, Brasilien
- Universal verwendbar

Technische Daten

Anschlüsse	1 x Schukobuchse (Typ F) 1 x Eurobuchse (Typ C) 1 x Länderstecker Typ A 1 x Länderstecker Typ B 1 x Länderstecker Typ G 1 x Länderstecker Typ I 1 x Länderstecker Typ J 1 x Länderstecker Typ L 1 x Länderstecker Typ N	Integrierte Sicherung	Ja (6.3 A, austauschbar)
Spannungsversorgung	Eingang: 100 - 250 V , 50 Hz	Passend für	Kameras, Rasierer, Controller, Glätteisen, elektrische Zahnbürsten, Ladeadapter (2-polig) sowie für Laptop und Föhne (3-polig)
Ausgangsleistung (max.)	1575 W bei 250 V	Produktmaterial	Kunststoff
Einsatzort	Innenbereich	Farbe	Weiß
		Gewicht	200 g
		Abmessungen (Breite)	54 mm
		Abmessungen (Höhe)	57 mm
		Abmessungen (Tiefe)	72 mm

Art. Nr.	EAN	Verpackungsart
SKROSS100	7640166321514	Karton



LSET100 513



12 V Apple® Lightning Ladeset "Smart"

- SET bestehend aus:
 - » 12 V USB Ladeadapter "Smart" (LAD12 531)
 - » Apple® Lightning Sync & Ladekabel
- Von Apple® autorisiertes Produkt aus dem "Made for" Programm
- Ideal zum Aufladen ihres Gerätes mit Apple® Lightning Anschluss

- Produkt aus der "Smart"-Serie
- Intelligente Ladesteuerung für ein noch zeitsparenderes Laden im Vergleich zu herkömmlichen Modellen
- Integriertes Multi-Schutz Sicherheitssystem (Kurzschluss-, Überspannungs-, Überhitzungs-, Überladeschutz)



Technische Daten

Einsatzort	KFZ	Produktmaterial	Kunststoff Metall
Zertifizierung	MFi zertifiziert	Farbe	Schwarz
Passend für	Apple® Lightning		
Kabellänge	1 m		

Art. Nr.	EAN	Verpackungsart
LSET100 513	4004005027624	Karton

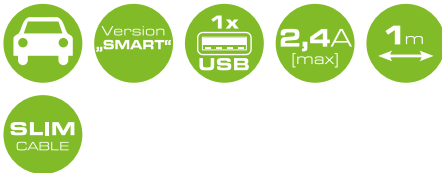

LSET400 513



230 V Apple® Lightning Ladeset "Smart"

- SET bestehend aus:
 - » 230 V USB Ladeadapter "Smart" (LSETLAD1)
 - » Apple® Lightning Sync & Ladekabel
- Von Apple® autorisiertes Produkt aus dem "Made for" Programm
- Ideal zum Aufladen ihres Gerätes mit Apple® Lightning Anschluss

- Produkt aus der "Smart"-Serie
- Intelligente Ladesteuerung für ein noch zeitsparenderes Laden im Vergleich zu herkömmlichen Modellen
- Integriertes Multi-Schutz Sicherheitssystem (Kurzschluss-, Überspannungs-, Überhitzungs-, Überladeschutz)



Technische Daten

Einsatzort	Innenbereich
Zertifizierung	MFi zertifiziert
Passend für	Apple® Lightning
Kabellänge	1 m
Produktmaterial	Kunststoff Metall
Farbe	Weiß

USB 2.0 A

Lightning connector

Made for
 iPhone XS Max, iPhone XS, iPhone XR, iPhone X, iPhone 8 Plus, iPhone 8, iPhone 7 Plus, iPhone 7, iPhone SE, iPhone 6s Plus, iPhone 6s, iPhone 6 Plus, iPhone 6, iPhone 5s, iPhone 5c, iPhone 5, iPad Pro (10.5-inch), iPad Pro (12.9-inch) 2nd Generation, iPad Pro (12.9-inch) 1st Generation, iPad Pro (9.7-inch), iPad mini 4, iPad mini 3, iPad mini 2, iPad mini, iPad Air 2, iPad Air, iPad (5th generation), iPad (4th generation), iPad touch (6th generation), iPad touch (5th generation) micro USB connection like Smartphone, Tablet, Camera, Powerbank, and much more...

Use of the Made for Apple badge means that an accessory has been designed to connect specifically to the Apple product(s) identified in the badge and has been verified by the developer to meet Apple performance standards. Apple is not responsible for the operation of this device or its compliance with safety and regulatory standards. Please note that the use of this accessory with an Apple product may affect wireless performance. Apple, iPad, iPad Pro, iPhone, iPad touch, and Lightning are trademarks of Apple Inc., registered in the U.S. and other countries.

Art. Nr.	EAN	Verpackungsart
LSET400 513	4004005027655	Karton

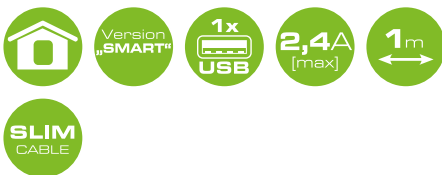

POWER4YOU

LSET700 513



12 V & 230 V Apple® Lightning Ladeset "Smart"



- SET bestehend aus:
 - » 12 V USB Ladeadapter "Smart" (LAD12 531)
 - » 230 V USB Ladeadapter "Smart" (LSETLAD1)
 - » Apple® Lightning Sync & Ladekabel
- Von Apple® autorisiertes Produkt aus dem "Made for" Programm
- Ideal zum Aufladen ihres Gerätes mit Apple® Lightning Anschluss

- Produkt aus der "Smart"-Serie
- Intelligente Ladesteuerung für ein noch zeitsparenderes Laden im Vergleich zu herkömmlichen Modellen
- Integriertes Multi-Schutz Sicherheitssystem (Kurzschluss-, Überspannungs-, Überhitzungs-, Überladeschutz)

Technische Daten

Einsatzort	Innenbereich und KFZ
Zertifizierung	MFi zertifiziert
Passend für	Apple® Lightning
Kabellänge	1 m
Produktmaterial	Kunststoff Metall
Farbe	Schwarz/Weiß

Version „Smart“

Durch eine intelligente Ladesteuerung passt der Ladeadapter den Ladestrom automatisch an die Bedürfnisse des Gerätes an (max. 2.4A). Hierdurch wird eine optimale Ladeseit erreicht.

This charger automatically adjusts the charging current to the needs of the device (max. 2.4A) by means of an intelligent charging control. This ensures optimum charging time.

Art. Nr.	EAN	Verpackungsart
LSET700 513	4004005027686	Karton



LSET200 513



12 V Micro USB Ladeset "Smart"



- SET bestehend aus:
 - » 12 V USB Ladeadapter "Smart" (LAD12 531)
 - » Micro USB Sync & Ladekabel
- Ideal zum Aufladen ihres Gerätes mit Micro USB Anschluss

- Produkt aus der "Smart"-Serie
- Intelligente Ladesteuerung für ein noch zeitsparenderes Laden im Vergleich zu herkömmlichen Modellen
- Integriertes Multi-Schutz Sicherheitssystem (Kurzschluss-, Überspannungs-, Überhitzungs-, Überladeschutz)

Technische Daten

Einsatzort	KFZ	Produktmaterial	Kunststoff Metall
Passend für	Micro USB	Farbe	Schwarz
Kabellänge	1 m		

Art. Nr.	EAN	Verpackungsart
LSET200 513	4004005027631	Karton



LSET500 513



230 V Micro USB Ladeset "Smart"

- SET bestehend aus:
 - » 230 V USB Ladeadapter "Smart" (LSETLAD1)
 - » Micro USB Sync & Ladekabel
- Ideal zum Aufladen ihres Gerätes mit Micro USB Anschluss
- Produkt aus der "Smart"-Serie
- Intelligente Ladesteuerung für ein noch zeitsparenderes Laden im Vergleich zu herkömmlichen Modellen
- Integriertes Multi-Schutz Sicherheitssystem (Kurzschluss-, Überspannungs-, Überhitzungs-, Überladeschutz)

Technische Daten

Einsatzort	Innenbereich	Produktmaterial	Kunststoff
Passend für	Micro USB	Farbe	Metall
Kabellänge	1 m		Weiß
Art. Nr.	EAN	Verpackungsart	
LSET500 513	4004005027662	Karton	



LSET800 513



12 V & 230 V Micro USB Ladeset "Smart"

- SET bestehend aus:
 - » 12 V USB Ladeadapter "Smart" (LAD12 531)
 - » 230 V USB Ladeadapter "Smart" (LSETLAD1)
 - » Micro USB Sync & Ladekabel
- Ideal zum Aufladen ihres Gerätes mit Micro USB Anschluss
- Produkt aus der "Smart"-Serie
- Intelligente Ladesteuerung für ein noch zeitsparenderes Laden im Vergleich zu herkömmlichen Modellen
- Integriertes Multi-Schutz Sicherheitssystem (Kurzschluss-, Überspannungs-, Überhitzungs-, Überladeschutz)

Technische Daten

Einsatzort	Innenbereich und KFZ
Passend für	Micro USB
Kabellänge	1 m
Produktmaterial	Kunststoff Metall
Farbe	Schwarz/Weiß

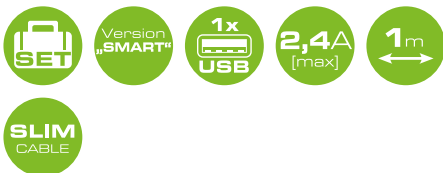
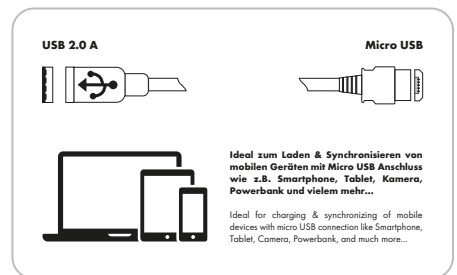

Art. Nr.	EAN	Verpackungsart
LSET800 513	4004005027693	Karton

POWER4YOU

LSET300 513



12 V Type C Ladeset "Quick Charge™ 3.0"



- SET bestehend aus:
 - » 12 V USB Ladeadapter "Quick Charge™ 3.0" (LAD13 533)
 - » Type C Sync & Ladekabel
- Produkt mit Quick Charge™ 3.0 Technologie
- Qualcomm® lizenziertes Produkt

- Ideal zum Aufladen ihres Gerätes mit Type C Anschluss
- Integriertes Multi-Schutz Sicherheitssystem (Kurzschluss-, Überspannungs-, Überhitzungs-, Überladeschutz)
- Aufladen kompatibler Geräte auf bis zu 80% in nur 35 Minuten

Technische Daten

Einsatzort	KFZ
Passend für	Type C
Kabellänge	1 m
Produktmaterial	Kunststoff Metall
Farbe	Schwarz

Qualcomm Quick Charge 3.0

- Schnellladefunktion - Laden Sie kompatible Geräte in 35 Minuten bis zu 80% auf
- 4-mal schnelleres Laden (kompatible Geräte) als mit herkömmlichen Ladegeräten
- abwärtskompatibel zu QC 1.0 & QC 2.0

• Quick charge function - Charge compatible devices in 35 minutes up to 80%
 • 4 times faster charging (of compatible devices) than with conventional chargers
 • backward compatible to QC 1.0 & QC 2.0

Art. Nr.	EAN	Verpackungsart
LSET300 513	4004005027648	Karton



LSET600 513



230 V Type C Ladeset "Quick Charge™ 3.0"



- SET bestehend aus:
 - » 230 V USB Ladeadapter "Quick Charge™ 3.0" (LAD440 532)
 - » Type C Sync & Ladekabel
- Produkt mit Quick Charge™ 3.0 Technologie
- Qualcomm® lizenziertes Produkt

- Ideal zum Aufladen ihres Gerätes mit Type C Anschluss
- Aufladen kompatibler Geräte auf bis zu 80% in nur 35 Minuten
- Integriertes Multi-Schutz Sicherheitssystem (Kurzschluss-, Überspannungs-, Überhitzungs-, Überladeschutz)

Technische Daten

Einsatzort	Innenbereich
Passend für	Type C
Kabellänge	1 m
Produktmaterial	Kunststoff Metall
Farbe	Weiß

Qualcomm Quick Charge 3.0

- Schnellladefunktion - Laden Sie kompatible Geräte in 35 Minuten bis zu 80% auf
- 4-mal schnelleres Laden (kompatible Geräte) als mit herkömmlichen Ladegeräten
- abwärtskompatibel zu QC 1.0 & QC 2.0

• Quick charge function - Charge compatible devices in 35 minutes up to 80%
 • 4 times faster charging (of compatible devices) than with conventional chargers
 • backward compatible to QC 1.0 & QC 2.0

Art. Nr.	EAN	Verpackungsart
LSET600 513	4004005027679	Karton



LSET900 513



12 V & 230 V Type C Ladeset "Quick Charge™ 3.0"



- SET bestehend aus:
 - » 12 V USB Ladeadapter "Quick Charge™ 3.0" (LAD13 533)
 - » 230 V USB Ladeadapter "Quick Charge™ 3.0" (LAD440 532)
 - » Type C Sync & Ladekabel
- Produkt mit Quick Charge™ 3.0 Technologie

- Qualcomm® lizenziertes Produkt
- Ideal zum Aufladen ihres Gerätes mit Type C Anschluss
- Aufladen kompatibler Geräte auf bis zu 80% in nur 35 Minuten
- Integriertes Multi-Schutz Sicherheitssystem (Kurzschluss-, Überspannungs-, Überhitzungs-, Überladeschutz)

Technische Daten

Einsatzort	Innenbereich und KFZ
Passend für	Type C
Kabellänge	1 m
Produktmaterial	Kunststoff Metall
Farbe	Schwarz/Weiß

Qualcomm Quick Charge 3.0

- Schnellladefunktion - Laden Sie kompatible Geräte in 35 Minuten bis zu 80% auf
- 4-mal schnelleres Laden (kompatibler Geräte) als mit herkömmlichen Ladegeräten
- abwärtskompatibel zu QC 1.0 & QC 2.0
- Quick charge function - Charge compatible devices in 35 minutes up to 80%
- 4 times faster charging (of compatible devices) than with conventional chargers
- backward compatible to QC 1.0 & QC 2.0

Art. Nr.	EAN	Verpackungsart
LSET900 513	4004005027709	Karton



LSET1000 513



12 V 3-in-1 Ladeset "Smart"



- SET bestehend aus:
 - » 12 V USB Ladeadapter "Smart" (LAD12 531)
 - » 3-in-1 Sync & Ladekabel
- Von Apple® autorisiertes Produkt aus dem "Made for" Programm
- Ideal zum Aufladen ihres Gerätes mit Apple® Lightning, Micro USB oder Type C Anschluss

- Produkt aus der "Smart"-Serie
- Intelligente Ladesteuerung für ein noch zeitsparenderes Laden im Vergleich zu herkömmlichen Modellen
- Integriertes Multi-Schutz Sicherheitssystem (Kurzschluss-, Überspannungs-, Überhitzungs-, Überladeschutz)

Technische Daten

Einsatzort	KFZ
Zertifizierung	MFi zertifiziert
Passend für	Apple® Lightning, Micro USB & Type C
Kabellänge	1 m
Produktmaterial	Kunststoff Metall
Farbe	Schwarz

Made for

iPhone X, iPhone 8 Plus, iPhone 8, iPhone 7 Plus, iPhone 7, iPhone SE, iPhone 6s Plus, iPhone 6s, iPhone 6 Plus, iPhone 6, iPhone 5s, iPhone 5c, iPhone 5, iPad Pro (10,5-inch), iPad Pro (12,9-inch) 2nd Generation, iPad Pro (12,9-inch) 1st Generation, iPad Pro (9,7-inch), iPad mini 4, iPad mini 3, iPad mini 2, iPad mini, iPad Air 2, iPad Air, iPad (5th generation), iPad (4th generation), iPad touch (6th generation), iPad touch (5th generation)

Use of the Made for Apple badge means that an accessory has been designed to connect specifically to the Apple product(s) identified in the badge, and has been certified by the developer to meet Apple performance standards. Apple is not responsible for the operation of this device or its compliance with safety and regulatory standards. Please note that the use of this accessory with an Apple product may affect wireless performance.

Apple, iPad, iPad Air, iPad Pro, iPhone, iPod touch, and Lightning are trademarks of Apple Inc., registered in the U.S. and other countries.

Art. Nr.	EAN	Verpackungsart
LSET1000 513	4004005027716	Karton

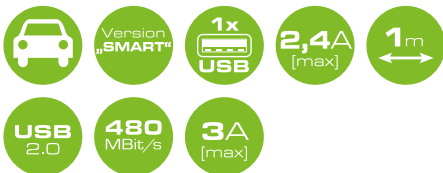

LSET1100 513



230 V 3-in-1 Ladeset "Smart"



- SET bestehend aus:
 - » 230 V USB Ladeadapter "Smart" (LSETLAD1)
 - » 3-in-1 Sync & Ladekabel
- Von Apple® autorisiertes Produkt aus dem "Made for" Programm
- Ideal zum Aufladen ihres Gerätes mit Apple® Lightning, Micro USB oder Type C Anschluss

- Produkt aus der "Smart"-Serie
- Intelligente Ladesteuerung für ein noch zeitsparenderes Laden im Vergleich zu herkömmlichen Modellen
- Integriertes Multi-Schutz Sicherheitssystem (Kurzschluss-, Überspannungs-, Überhitzungs-, Überladeschutz)

Technische Daten

Einsatzort	Innenbereich	Produktmaterial	Kunststoff Metall
Zertifizierung	MFi zertifiziert	Farbe	Schwarz/Weiß
Passend für	Apple® Lightning, Micro USB & Type C	Kabellänge	1 m
Art. Nr.	EAN	Verpackungsart	
LSET1100 513	4004005027723	Karton	

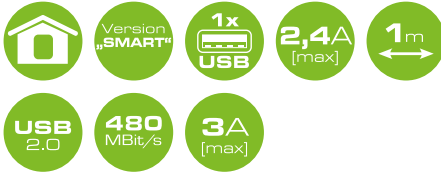

LSET1300 513



12 V & 230 V 3-in-1 Ladeset "Smart"



- SET bestehend aus:
 - » 12 V USB Ladeadapter "Smart" (LAD12 531)
 - » 230 V USB Ladeadapter "Smart" (LSETLAD1)
 - » 3-in-1 Sync & Ladekabel
- Von Apple® autorisiertes Produkt aus dem "Made for" Programm
- Ideal zum Aufladen ihres Gerätes mit Apple® Lightning, Micro USB oder Type C Anschluss

- Produkt aus der "Smart"-Serie
- Intelligente Ladesteuerung für ein noch zeitsparenderes Laden im Vergleich zu herkömmlichen Modellen
- Integriertes Multi-Schutz Sicherheitssystem (Kurzschluss-, Überspannungs-, Überhitzungs-, Überladeschutz)

Technische Daten

Einsatzort	Innenbereich und KFZ	Produktmaterial	Kunststoff Metall
Zertifizierung	MFi zertifiziert	Farbe	Schwarz/Weiß
Passend für	Apple® Lightning, Micro USB & Type C	Kabellänge	1 m
Art. Nr.	EAN	Verpackungsart	
LSET1300 513	4004005027730	Karton	

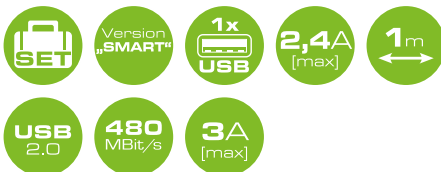

661507



Steckdosenwürfel 3-fach

mit 3x USB Ladeports

- Steckdosenleiste in Würfelform zur Erweiterung einer 230 V Steckdose
- 3-fach Steckdose und 3-fach USB-Anschlüsse
- Mit stromsparendem Kippschalter zum Ein-/ und Ausschalten
- Einfaches Aufladen mobiler Geräte über USB Anschluss
- Kompaktes und formschönes Design
- Paralleles Laden von bis zu drei Geräten möglich
- Robustes sowie feuerfestes Polycarbonat Gehäuse
- Lieferumfang: 3-fach Steckdosenwürfel, Bedienungsanleitung

Technische Daten

Anschlüsse	1x Schukostecker (Typ F) 3x Schukobuchse (Typ F) 3x USB 2.0 A Buchse	Leistungsaufnahme bei Nulllast	0,09 W
Eingangsspannung	230 V AC	Einsatzort	Innenbereich
Eingangswechselstromfrequenz	50 Hz	Kabellänge	1,4 m
Ausgangsspannung	230 V AC USB: 5,0 V DC	Passend für	Smartphone, Tablet, Kamera, Kopfhörer
Ausgangsstrom	16 A USB: 2,4 A (total)	Produktmaterial	Polycarbonat feuerfest
Ausgangsleistung	(max.) 3680 W USB: 12 W	Farbe	Weiß/Grau
Durchschnittliche Effizienz im Betrieb	82,5 %	Gewicht	425 g
Effizienz bei geringer Last (10 %)	69,1 %	Abmessungen (Breite)	94 mm
		Abmessungen (Höhe)	72 mm
		Abmessungen (Tiefe)	94 mm
		Modellnummer	SDW33USB

Art. Nr.	EAN	Verpackungsart
661507	4004005661507	Karton

661514



Funksteckdosenleiste 6-fach

- Steckdosenleiste zur Erweiterung einer 230 V Steckdose
- 2 Dauerstrom-Steckdosen und 4 schaltbare Steckdosen
- Bequeme Steuerung per Funk-Fernbedienung zum Ein- und Ausschalten der schaltbaren Steckdosen
- Praktischer Funkschalter zur Bedienung mit Hand und Fuß
- Große Reichweite des Funksignals
- Robustes sowie feuerfestes Polycarbonat Gehäuse
- Lieferumfang: 6-fach Steckdosenleiste, Funk-Fernbedienung, Knopfzelle CR2032, Bedienungsanleitung

Technische Daten

Anschlüsse	1x Schukostecker (Typ F) 6x Schukobuchse (Typ F)	Kabellänge	1,4 m
Spannungsversorgung	Eingang: 230 V , 50 Hz Ausgang: 16 A , 3680 W (max.)	Produktmaterial	Polycarbonat feuerfest
Stromversorgung	über Batterie: 3 V (Fernbedienung)	Farbe	Weiß/Schwarz
Batterietyp	CR 2032	Gewicht	610 g
Frequenzwert	433,92 MHz	Abmessungen (Breite)	440 mm
Funkreichweite	20 m	Abmessungen (Höhe)	40 mm
Einsatzort	Innenbereich	Abmessungen (Tiefe)	60 mm
		Modellnummer	FSDL6

Art. Nr.	EAN	Verpackungsart
661514	4004005661514	Karton

661538

POWER4YOU



Mehrfachsteckdose 4-fach

mit 2x USB Ladeports

- Runde Steckdosenleiste zur Erweiterung einer 230 V Steckdose
- Mit praktischer Aufrollvorrichtung zum platzsparenden Lagern des Anschlusskabels
- Stromsparender One-Push-Schalter zum Ein- und Ausschalten

- Rutschfeste GummifüÙe für einen sicheren Halt
- Dank Aufhängevorrichtung auch zur Wandmontage geeignet
- Einfaches Aufladen mobiler Geräte über USB Anschluss
- Paralleles Laden von zwei Geräten
- Lieferumfang: Mehrfachsteckdose, Bedienungsanleitung

Technische Daten

Anschlüsse	1 x Schuko stecker (Typ F) 4 x Schukobuchse (Typ F) 2 x USB 2.0 A Buchse	Leistungsaufnahme bei Nulllast	0,10 W
Eingangsspannung	230 V AC	Einsatzort	Innenbereich
Eingangswechselstromfrequenz	50 Hz	Überladeschutz	Ja
Ausgangsspannung	230 V AC USB: 5,0 V DC	Kurzschlusschutz	Ja
Ausgangsstrom	16 A USB: 2,5 A (total)	Kabellänge	1,5 m
Ausgangsleistung	(max.) 3680 W USB: 12,5 W	Passend für	Smartphone, Tablet, Kamera, Kopfhörer
Durchschnittliche Effizienz im Betrieb	80,6 %	Farbe	Weiß
Effizienz bei geringer Last (10 %)	73,6 %	Gewicht	465 g
		Abmessungen (Breite)	155 mm
		Abmessungen (Höhe)	40 mm
		Abmessungen (Tiefe)	155 mm
		Modellnummer	SDLR42USB

Art. Nr.	EAN	Verpackungsart
661538	4004005661538	Karton

661545



USB Tischsteckdose

mit Smartphone Halterung

- Zur komfortablen Stromversorgung mehrerer Geräte am Tisch
- Mit praktischem Halter zum Aufstellen des Smartphone während des Ladevorgangs
- Für den Anschluss an eine 230 V Steckdose

- Rutschfeste GummifüÙe für einen sicheren Halt
- Einfaches Aufladen mobiler Geräte über USB Anschluss
- Paralleles Laden von zwei Geräten
- Lieferumfang: Tischsteckdose, Bedienungsanleitung

Technische Daten

Anschlüsse	1 x Schuko stecker (Typ F) 2 x Schukobuchse (Typ F) 2 x USB 2.0 A Buchse	Einsatzort	Innenbereich
Eingangsspannung	230 V AC	Überladeschutz	Ja
Eingangswechselstromfrequenz	50 Hz	Überspannungsschutz	Ja
Ausgangsspannung	230 V AC USB: 5,0 V DC	Kurzschlusschutz	Ja
Ausgangsstrom	16 A USB: 2,5 A (total)	Kabellänge	1,5 m
Ausgangsleistung	(max.) 3680 W USB: 12,5 W	Passend für	Smartphone, Tablet, Kamera, Kopfhörer
Durchschnittliche Effizienz im Betrieb	80,6 %	Farbe	Weiß
Effizienz bei geringer Last (10 %)	73,6 %	Gewicht	425 g
Leistungsaufnahme bei Nulllast	0,10 W	Abmessungen (Breite)	100 mm
		Abmessungen (Höhe)	60 mm
		Abmessungen (Tiefe)	120 mm
		Modellnummer	TLS22USB

Art. Nr.	EAN	Verpackungsart
661545	4004005661545	Karton

661521



230 V USB Ladeadapter

360° rotierbar

- Für den Anschluss an eine 230 V Steckdose
- 360° drehbares Gehäuse für einen extrem flexiblen und platzsparenden Einsatz
- Ideal für den Einsatz an Steckdosenleisten
- Einfaches Aufladen mobiler Geräte über USB Anschluss
- Paralleles Laden von bis zu drei Geräten möglich
- Durchgeschleifte Steckdose
- Lieferumfang: 360° Ladeadapter, Bedienungsanleitung

Technische Daten

Anschlüsse	1 x Schukostecker (Typ F) 1 x Schukobuchse (Typ F) 2x USB 2.0 A Buchse	Passend für	Smartphone, Tablet, Kamera, Kopfhörer
Spannungsversorgung	Eingang: 230 V, 50 Hz Ausgang Schuko: 16 A, 3680 W (max.) Ausgang USB: 5 V DC, 3400 mA (total)	Farbe	Weiß
Einsatzort	Innenbereich	Gewicht	118 g
Überladeschutz	Ja	Abmessungen (Breite)	50 mm
Überspannungsschutz	Ja	Abmessungen (Höhe)	95 mm
Kurzschlusschutz	Ja	Abmessungen (Tiefe)	75 mm
		Modellnummer	LADR360
Art. Nr.	EAN	Verpackungsart	
661521	4004005661521	Karton	